

ANDERSSON ENGINEERING AB  
www.chassi.nu

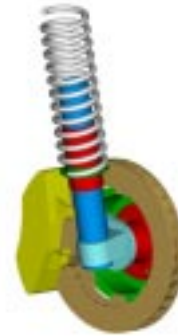

NYHET: HELT TÄTADE UNIBALLS  
SE UNDER RUBRIK TILLBEHÖR UNIBALLS 110-9...

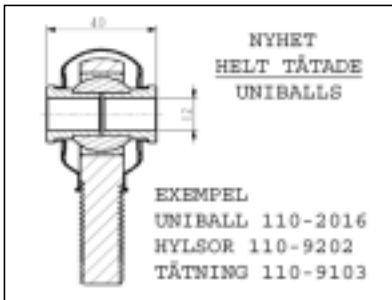

VOLVO 240 UNIBALLSTAG  
OCH LAGRINGAR BAKVAGN  
100-0312



CHASSIKOMPONENTER FÖR ALLA TYPER AV MOTORSPORT  
RALLY  
RACING  
RALLYCROSS  
DRAGRACING  
VÄGHÅLLNING  
ROD/CUSTOM  
MM. MM

**Besök ny webbplats [www.chassi.nu](http://www.chassi.nu)**



COIL-OVER 0185

\*FJÄDERBEN  
INKL AXELFÄSTE  
OCH TOPPFÄSTE.

\*FLERA DÄMPAR-  
ALTERNATIV.

\*STORT SORTIMENT  
AV RACINGFJÄDRAR.

BÄRARMSLAGRING 0183



|              |  |          |    |
|--------------|--|----------|----|
| 100-0185A    | Coil Over System Kompl , Slag 150, std Boge dämpare. Inkl valfri fjäder          | 1 800 kr | st |
| 100-0185B    | Coil Over System Kompl, Slag 150, std KONI dämpare. Inkl valfri fjäder           |          | st |
| 100-0185C    | Coil Over System Kompl, Slag 150 std KONI gastryck dämpare. Inkl valfri fjäder   | 2 430 kr | st |
| 100-0185D    | Coil Over System Kompl, Slag 150 KONI sport gastryck dämpare. Inkl valfri fjäder | 2 556 kr | st |
| 100-0185SPA1 | Coil Over System Kompl, Slag 150 KONI drag modifierad . Ring flr lev tid         | RING     | st |

| Art. Nr   | Beskrivning   | Pris inkl | Antal | Pris inkl | Antal |
|---|---|-----------|-------|-----------|-------|
| FÖRSÄLJNINGSVILLKOR SE LÄNGST BAK I PRISLISTAN. |   | moms 25%  |       | moms 25%  |       |
| 100-0193B                                       | Corvette bärmarmslagring bak 7/16", inkl bultsats.        | 1 850 kr  | par   |           |       |
| 100-0193C                                       | Corvette bärmarmslagring bak M14                          | 1 750 kr  | par   |           |       |
| 100-0197  | Fjädersäte 65 mm Fjäder                                   | 188 kr    | st    |           |       |
| 100-0199  | Axelfäste   | 185 kr    | st    |           |       |
| 100-0205  | Stötdämparfäste   | 750 kr    | par   |           |       |
| 100-0214A                                       | Övre tvärbalk till 100-0185, u-balk exl fj fästen. L=1300 | 450 kr    |       |           |       |



**Exempel**  
**Kundanpassade Fyrlink.**  
**För Vaghållning**  
**Rally RC Racing , Drag**

|                 |   |          |     |  |  |
|-----------------|---|----------|-----|--|--|
| 100-0219        | Fyrlink system, exl uniballs  | Ring     | par |  |  |
| 100-0220        | Fyrlink system, exl uniballs  | Ring     | par |  |  |
| 100-0221A       | Corvette 63-82 camberstag, kompl med Uniballs, justerbart.                | 2 995 kr | par |  |  |
| 100-0225B       | Diagonalstag Ladder Bars, med svetsfäste, justerbart.                     |          | st  |  |  |
| 100-0226        | Främre fäste Ladder Bars, inkl plåtar och rör.                            |          | st  |  |  |
| 100-0229        | Nedre Coil Over Fäste, för Koni och Spax Coil over.                       | 750 kr   | par |  |  |
| 100-0234        | Tvärbalk 45X3 L=1300, ubalk för multicoil 185                             | 395 kr   | st  |  |  |
| 100-0240        | Fyrlink system, exl uniballs  | Ring     | par |  |  |
| 100-0241A NYHET | Panhardstag Volvo 240, inkl Uniballs, justerbart +- 15mm. Inkl tätningar. | 1 850 kr | st  |  |  |
| 100-0241B       | Panhardstag Volvo 240, inkl Uniballs, justerbart +- 15mm. Exl tätningar.  | 1 700 kr | st  |  |  |
| 100-0242A       | Övre stag Vovlo 240, inkl uniballs , justerbart +- 15mm. Exl Tätningar.   | 1 600 kr | st  |  |  |
| 100-0242B       | Övre stag Vovlo 240, inkl uniballs , justerbart +- 15mm. Inkl Tätningar.  | 1 750 kr | st  |  |  |
| 100-0242C NYHET | Övre stag Vovlo 240, svetsa själv inkl 16mm Uniballs.                     | 1 295 kr | st  |  |  |
| 100-0242D NYHET | Övre stag Vovlo 240, svetsa själv inkl 16mm Uniballs och tätningar        | 1 450 kr | st  |  |  |
| 100-0243A       | GM A-body Fyrlink kompl   | RING     | set |  |  |
| 100-0246A       | Volvo 240 Bärmarmslagring, nedre främre.                                  | 1 390 kr | par |  |  |
| 100-0248A       | Fästöra Diagonalstag LB   | 70 kr    | st  |  |  |
| 100-0250A       | Volvo 240 Bärmarmslagring, nedre bakre.                                   | 1 550 kr | par |  |  |
| 100-0255A       | Nedre fäste till 100-0185, inkl axelfästen 0199.                          | RING     | par |  |  |



**FJÄDRAR SE ÄVEN UNDER NY RUBRIK**

**120-37..**

**120-31..**

**LÄNGRE FRAM**

|           |                                 |        |    |  |  |
|-----------|---------------------------------|--------|----|--|--|
| 100-0261A | Fjäder 65x370- 80 LBS, 14kg/cm  | 745 kr | st |  |  |
| 100-0261B | Fjäder 65x370- 95 LBS, 17kg/cm  | 745 kr | st |  |  |
| 100-0261C | Fjäder 65x370- 110 LBS, 20kg/cm | 745 kr | st |  |  |
| 100-0261D | Fjäder 65x370- 130 LBS, 23kg/cm | 745 kr | st |  |  |
| 100-0261E | Fjäder 65x370- 150LBS, 27kg/cm  | 745 kr | st |  |  |
| 100-0261F | Fjäder 65x370- 175LBS, 31kg/cm  | 745 kr | st |  |  |
| 100-0261G | Fjäder 65x370- 200LBS, 36kg/cm  | 745 kr | st |  |  |
| 100-0261H | Fjäder 65x370- 250LBS, 45kg/cm  | 745 kr | st |  |  |
| 100-0261I | Fjäder 65x370- 300LBS, 53kg/cm  | 745 kr | st |  |  |
| 100-0261J | Fjäder 65x370- 350LBS, 62kg/cm  | 745 kr | st |  |  |
| 100-0261K | Fjäder 65x310- 80LBS, 14kg/cm   | 745 kr | st |  |  |
| 100-0261L | Fjäder 65x310- 95LBS, 17kg/cm   | 745 kr | st |  |  |
| 100-0261M | Fjäder 65x310- 110LBS, 20kg/cm  | 745 kr | st |  |  |
| 100-0261N | Fjäder 65x310- 130LBS, 23kg/cm  | 745 kr | st |  |  |
| 100-0261O | Fjäder 65x310- 150LBS, 27kg/cm  | 745 kr | st |  |  |
| 100-0261P | Fjäder 65x310- 175LBS, 31kg/cm  | 745 kr | st |  |  |
| 100-0261Q | Fjäder 65x310- 200LBS, 36kg/cm  | 745 kr | st |  |  |
| 100-0261R | Fjäder 65x310- 250LBS, 45kg/cm  | 745 kr | st |  |  |
| 100-0261S | Fjäder 65x310- 300LBS, 53kg/cm  | 745 kr | st |  |  |
| 100-0261T | Fjäder 65x310- 350LBS, 62kg/cm  | 745 kr | st |  |  |

**Exempel Fjäderdata**

**100-0261E 65x370-150LBS**

**Betyder Följande**

**Innerdiameter= 65**

**Längd obelastad=370**

**Fjäderkonstant=150LBS**

**Lbs= Pound/tum**

**1Lbs= 0,178Kp/cm**

**dvs 150LBS=26,7Kp/cm**

**26.7kp/ cm betyder att vid kraften 26.7kp sjunker fjäder exakt 1cm. Detta kallas fjäderkonstanten.**

| Art. Nr   | Beskrivning  | Pris inkl | Antal | Pris inkl | Antal |
|---|--|-----------|-------|-----------|-------|
| FÖRSÄLJNINGSVILLKOR SE LÄNGST BAK I PRISLISTAN. |  |           |       |           |       |
| 100-0262A                                       | Fästplåt Panhardstag HD.   | moms 25%  |       | moms 25%  |       |
| 100-0275  | Fyrlink system , exl uniballs  | 75 kr     | st    |           |       |
| 100-0288A                                       | Diagonalstag drag, kompl med uniballs och gaffelmontering                          | Ring      | par   |           |       |
| 100-0288B                                       | Diagonalstag drag/street, kompl med uniballs och gaffelmontering                   | 1 950 kr  | st    |           |       |
| 100-0294  | Eurolink , kompl fyrlink för Europeiska axlar , kompl, inkl uniballs               | 1 875 kr  | st    |           |       |
| 100-0295A                                       | Justerverktyg 100-0185, för justering av KONI dämpare på coilover 185.             | RING      | par   |           |       |
| 100-0308  | Fyrlink system , exl uniballs  | RING      | st    |           |       |
|   |  | Ring      | par   |           |       |
| 100-0312A                                       |   |           |       |           |       |
| 100-0241A                                       |  |           |       |           |       |
|   | <b>Bakvagnssats Volvo 240</b><br>Finns nu med tätningar Uniballs.                  |           |       |           |       |
| 100-0312A                                       | Volvo 240 bakvagnssats , övre stag med tätningar samt nedre lagringar.             | 6 500 kr  | set   |           |       |
| 100-0312B                                       | Volvo 240 bakvagnssats, inkl sidostag, kompl med tätningar övre och bakre stag.    | 7 995 kr  | set   |           |       |
| 100-0312C                                       | Volvo 240 bakvagnssats, inkl sidostag, kompl men exl tätningar.                    | 7 450 kr  | set   |           |       |
| 100-0316  |   |           |       |           |       |
|   | GAFFEL FÖR UNIBALL<br>M12-M14-M16.   |           |       |           |       |
| 100-0316A NYHET                                 | Gaffel för Uniball M12-M16 skaft M16x1,5 inkl mutter.                              | 495 kr    | st    |           |       |
| 100-0316B NYHET                                 | Gaffel för Uniball M12-M16 skaft 5/8 UNF .   | 495 kr    | st    |           |       |
| 100-0316C NYHET                                 | Gaffel för Uniball M12-M16 skaft M20x1,5 inkl mutter.                              | 495 kr    | st    |           |       |
| 100-0322  | Multilink, exl uniballs  | Ring      | st    |           |       |
| 100-0345  | Övre multifäste för multicoil -185, exl tvärbalk                                   | Ring      | par   |           |       |
| 100-0346  | Wishbone stag , komplett med uniball , Street / Strip                              |           |       |           |       |
| 105-1001  | Övre U-balk balk och övre fjäderfästen 100-0185                                    | Ring      | set   |           |       |

## 110-00

## SNABBVALSTABELL FÖR UNIBALLS

X = Ja  
Mycket bra (++) Bra  
(+) Lämplig (O)  
Mindre lämplig (-)

| Snabbvalstabell<br>Uniballs-<br>Länkhuvuden | 110-10.. | 110-12.. | 110-14.. | 110-20.. | 110-37..             | 110-40..             |
|---|----------|----------|----------|----------|----------------------|----------------------|
|   | 110-11.. | 110-13.. | 110-15.. | 110-21.. | 110-38..<br>110-39.. | 110-41..<br>110-43.. |
| MM Gänga                                    | X        | X        | X        | X        |                      |                      |
| Tum UNF Gänga                               |          |          |          |          | X                    | X                    |
| Hållfasthet Skaft                           | +        | +        | ++       | +        | ++                   | ++                   |
| Smörjfri Lagring                            | ++       | ++       | ++       | ++       | ++                   | ++                   |
| Okänslig för smuts                          | ++       | +        | +        | +        | +                    | +                    |
| Klarar Sidbelastning                        | Ring     | +        | ++       | +        | ++                   | ++                   |
| Litet Lagerglapp                            | O        | +        | +        | +        | ++                   | ++                   |
| Ytfinhet på skaft                           | +        | +        | +        | +        | +                    | ++                   |
| Lågt Pris                                   | ++       | +        | O        | ++       | O                    | --                   |

## UNIBALLS

## SERIE 110-10, UTV MM GÄNGA , HD SKAFT, SMÖRJFRI

Metrisk utvändig gänga. Underhållsfri kompositlagring.

|           |                               |        |    |     |      |
|-----------|-------------------------------|--------|----|-----|------|
| 110-1005L | Uniball M5 x 0,8 utv Vänster  | 126 kr | st | 120 | 10st |
| 110-1005R | Uniball M5 x 0,8 utv Höger    | 139 kr | st | 201 | 10st |
| 110-1006L | Uniball M6 x 1 utv Vänster    | 145 kr | st | 283 | 10st |
| 110-1006R | Uniball M6 x1 utv höger       | 126 kr | st | 309 | 10st |
| 110-1008L | Uniball M8 x 1,25 utv vänster | 166 kr | st | 490 | 10st |
| 110-1008R | Uniball M8 x 1,25 utv höger   | 145 kr | st | 499 | 10st |
| 110-1010L | Uniball M10 1,5 utv vänster   | 205 kr | st | 811 | 10st |

| Art. Nr | Beskrivning | Pris inkl | Antal | Pris inkl | Antal |
|---------|-------------|-----------|-------|-----------|-------|
|---------|-------------|-----------|-------|-----------|-------|

FÖRSÄLJNINGSVILLKOR SE LÄNGST BAK I PRISLISTAN.

moms 25%

moms 25%



|           |                               |        |     |      |      |
|-----------|-------------------------------|--------|-----|------|------|
| 110-1010R | Uniball M10 x 1,5 utv höger   | 179 kr | 1st | 170  | 10st |
| 110-1012L | Uniball M12 x1,75 utv vänster | 235 kr | 1st | 224  | 10st |
| 110-1012R | Uniball M12 x 1,75 utv höger  | 205 kr | 1st | 195  | 10st |
| 110-1014L | Uniball M14 x 2 utv vänster   | 291 kr | 1st | 276  | 10st |
| 110-1014R | Uniball M14 x 2utv höger      | 253 kr | 1st | 240  | 10st |
| 110-1016L | Uniball M16 x 2 utv vänster   | 362 kr | 1st | 344  | 10st |
| 110-1016R | Uniball M16 x 2 utv höger     | 315 kr | 1st | 299  | 10st |
| 110-1018L | Uniball M18 x 1,5 utv vänster | Ring   | 1st | Ring | 10st |
| 110-1018R | Uniball M18 x 1,5 utv höger   | 352 kr | 1st | 335  | 10st |
| 110-1020L | Uniball M20 x 1,5 utv vänster | 713 kr | 1st | 677  | 10st |
| 110-1020R | Uniball M20 x 1,5 utv höger   | 409 kr | 1st | 388  | 10st |
| 110-1022L | Uniball M22 x 1,5 utv vänster | Ring   | 1st | Ring | 10st |
| 110-1022R | Uniball M22 x 1,5 utv höger   | 598 kr | 1st | 568  | 10st |

## UNIBALLS

## SERIE 110-11 INV METRISK GÄNGA , HD SKAFT , SMÖRJFRI

Metrisk invändig gänga, underhållsfri kompositlagring.



|           |                                |        |     |      |      |
|-----------|--------------------------------|--------|-----|------|------|
| 110-1105R | Uniball M5 x 0,8 inv Höger     | 126 kr | 1st | 120  | 10st |
| 110-1106L | Uniball M6 x 1 inv Vänster     | 151 kr | 1st | 144  | 10st |
| 110-1106R | Uniball M6 x 1 inv höger       | 132 kr | 1st | 125  | 10st |
| 110-1108L | Uniball M8 x 1,25 inv vänster  | 171 kr | 1st | 162  | 10st |
| 110-1108R | Uniball M8 x 1,25 inv höger    | 148 kr | 1st | 141  | 10st |
| 110-1110L | Uniball M10 x 1,5 inv vänster  | 214 kr | 1st | 203  | 10st |
| 110-1110R | Uniball M10 x 1,5 inv höger    | 186 kr | 1st | 177  | 10st |
| 110-1112L | Uniball M12 x 1,75 inv vänster | 245 kr | 1st | 233  | 10st |
| 110-1112R | Uniball M12 x 1,75 inv höger   | 213 kr | 1st | 202  | 10st |
| 110-1114L | Uniball M14 x 2 inv vänster    | 300 kr | 1st | 285  | 10st |
| 110-1114R | Uniball M14 x 2 inv höger      | 261 kr | 1st | 248  | 10st |
| 110-1116L | Uniball M16 x 2 inv vänster    | 418 kr | 1st | 397  | 10st |
| 110-1116R | Uniball M16 x 2 inv höger      | 363 kr | 1st | 345  | 10st |
| 110-1118L | Uniball M18 x 1,5 inv vänster  | Ring   | 1st | Ring | 10st |
| 110-1118R | Uniball M18 x 1,5 inv höger    | 415 kr | 1st | 394  | 10st |
| 110-1120L | Uniball M20 x 1,5 inv vänster  | 477 kr | 1st | 453  | 10st |
| 110-1120R | Uniball M20 x 1,5 inv höger    | 472 kr | 1st | 449  | 10st |
| 110-1122L | Uniball M22 x 1,5 inv vänster  | Ring   | 1st | Ring | 10st |
| 110-1122R | Uniball M22 x 1,5 inv höger    | 628 kr | 1st | 596  | 10st |

## UNIBALLS

## SERIE 110-12 UTV METRISK GÄNG , HD , SMÖRJFRI

Metrisk utvändig gänga. Underhållsfri vävarmerad lagring. Fingängade.

|            |                                |        |    |  |  |
|------------|--------------------------------|--------|----|--|--|
| 110-1212BL | Uniball M12 x 1,25 utv vänster | 227 kr | st |  |  |
| 110-1212BR | Uniball M12 x 1,25 utv höger   | 227 kr | st |  |  |
| 110-1212CL | Uniball M12 x 1,5 utv vänster  | 270 kr | st |  |  |
| 110-1212CR | Uniball M12 x 1,5 utv höger    | 270 kr | st |  |  |
| 110-1214BL | Uniball M14 x 1,5 utv vänster  | 377 kr | st |  |  |
| 110-1214BR | Uniball M14 x 1,5 utv höger    | 377 kr | st |  |  |
| 110-1216BL | Uniball M16 x1,5 utv vänster   | 462 kr | st |  |  |
| 110-1216BR | Uniball M16 x 1,5 utv höger    | 462 kr | st |  |  |

| Art. Nr   | Beskrivning                   | Pris inkl | Antal | Pris inkl | Antal |
|---|-------------------------------|-----------|-------|-----------|-------|
| FÖRSÄLJNINGSVILLKOR SE LÅNGST BAK I PRISLISTAN.               |                               | moms 25%  |       | moms 25%  |       |
| <b>UNIBALLS SERIE 110-13 INV METRISK GÄNG , HD , SMÖRJFRI</b> |                               |           |       |           |       |
| <b>Metrisk invändig gänga. Fingängade</b>                     |                               |           |       |           |       |
| 110-1314BL  | Uniball M14 x 1,5 inv vänster | 377 kr    | st    |           |       |
| 110-1314BR  | Uniball M14 x 1,5 inv höger   | 377 kr    | st    |           |       |
| 110-1316BL  | Uniball M16 x 1,5 inv vänster | 462 kr    | st    |           |       |
| 110-1316BR  | Uniball M16 x 1,5 inv höger   | 462 kr    | st    |           |       |

|  |                                      |        |    |  |  |
|--|--------------------------------------|--------|----|--|--|
| <b>UNIBALLS SERIE 110-14 UTV METRISK GÄNG , CRO-MOLLY STÅL 2225.</b> |                                      |        |    |  |  |
| <b>Metrisk utvändig gänga, Cromemollystål XHD.</b>                   |                                      |        |    |  |  |
| 110-1405L  | Uniball M5 x 0,8 utv Vänster         | 252 kr | st |  |  |
| 110-1405R  | Uniball M5 x 0,8 utv Höger           | 252 kr | st |  |  |
| 110-1406L  | Uniball M6 x 1 utv Vänster           | 252 kr | st |  |  |
| 110-1406R  | Uniball M6 x1 utv höger              | 252 kr | st |  |  |
| 110-1408L  | Uniball M8 x 1,25 utv vänster        | 272 kr | st |  |  |
| 110-1408R  | Uniball M8 x 1,25 utv höger          | 272 kr | M  |  |  |
| 110-1410L  | Uniball M10 1,5 utv vänster          | 323 kr | st |  |  |
| 110-1410R  | Uniball M10 x 1,5 utv höger          | 323 kr | st |  |  |
| 110-1412L  | Uniball M12 x1,75 utv vänster        | 423 kr | st |  |  |
| 110-1412R  | Uniball M12 x 1,75 utv höger         | 423 kr | st |  |  |
| 110-1414L  | Uniball M14 x 2 utv vänster          | 508 kr | st |  |  |
| 110-1414R  | Uniball M14 x 2utv höger             | 508 kr | st |  |  |
| 110-1414BL   | <b>Uniball M14 x 1.5 utv vänster</b> | Ring   | st |  |  |
| 110-1414BR   | <b>Uniball M14 x 1.5 utv höger</b>   | Ring   | st |  |  |
| 110-1416L  | Uniball M16 x 2 utv vänster          | 691 kr | st |  |  |
| 110-1416R  | Uniball M16 x 2 utv höger            | 691 kr | st |  |  |
| 110-1416BL   | <b>Uniball M16 x 1.5 utv vänster</b> | Ring   | st |  |  |
| 110-1416BR   | <b>Uniball M16 x 1.5 utv höger</b>   | Ring   | st |  |  |
| 110-1418L  | Uniball M18 x 1,5 utv vänster        | 809 kr | st |  |  |
| 110-1418R  | Uniball M18 x 1,5 utv höger          | 809 kr | st |  |  |
| 110-1420L  | Uniball M20 x 1,5 utv vänster        | 886 kr | st |  |  |
| 110-1420R  | Uniball M20 x 1,5 utv höger          | 886 kr | st |  |  |
| 110-1422L  | Uniball M22 x 1,5 utv vänster        | 994 kr | st |  |  |
| 110-1422R  | Uniball M22 x 1,5 utv höger          | 994 kr | st |  |  |



**UNIBALLS SERIE 110-20 UTV METRISK GÄNGA ,SMÖRJFRI VÄVLAGRING**

\*Underhållsfri  
\*Vävarmerad  
\*Precisionslagring  
\*Starkt skaft.



|            |   |        |     |        |      |
|------------|---|--------|-----|--------|------|
| 110-2005L  | Uniball M5 x 0,8 utv Vänster , Vävarmerad PTFE Lagring.       | 130 kr | 1st | 117 kr | 10st |
| 110-2005R  | Uniball M5 x 0,8 utv Höger ,Vävarmerad PTFE Lagring.          | 130 kr | 1st | 117 kr | 10st |
| 110-2006L  | Uniball M6 x 1 utv Vänster Vävarmerad PTFE Lagring.           | 130 kr | 1st | 117 kr | 10st |
| 110-2006R  | Uniball M6 x1 utv höger Vävarmerad PTFE Lagring.              | 130 kr | 1st | 117 kr | 10st |
| 110-2008L  | Uniball M8 x 1,25 utv vänster Vävarmerad PTFE Lagring.        | 149 kr | 1st | 134 kr | 10st |
| 110-2008R  | Uniball M8 x 1,25 utv höger Vävarmerad PTFE Lagring.          | 149 kr | 1st | 134 kr | 10st |
| 110-2010L  | Uniball M10 1,5 utv vänster Vävarmerad PTFE Lagring.          | 175 kr | 1st | 158 kr | 10st |
| 110-2010R  | Uniball M10 x 1,5 utv höger Vävarmerad PTFE Lagring.          | 175 kr | 1st | 158 kr | 10st |
| 110-2012L  | Uniball M12 x1,75 utv vänster Vävarmerad PTFE Lagring.        | 237 kr | 1st | 213 kr | 10st |
| 110-2012R  | Uniball M12 x 1,75 utv höger Vävarmerad PTFE Lagring.         | 237 kr | 1st | 213 kr | 10st |
| 110-2014L  | Uniball M14 x 2 utv vänster Vävarmerad PTFE Lagring.          | 284 kr | 1st | 256 kr | 10st |
| 110-2014R  | Uniball M14 x 2utv höger Vävarmerad PTFE Lagring.             | 284 kr | 1st | 256 kr | 10st |
| 110-2014BL | Uniball <b>M14 x 1.5 utv vänster</b> Vävarmerad PTFE Lagring. | Ring   | 1st | Ring   | 10st |
| 110-2014BR | Uniball <b>M14 x 1.5 utv höger</b> Vävarmerad PTFE Lagring.   | Ring   | 1st | Ring   | 10st |
| 110-2016L  | Uniball M16 x 2 utv vänster Vävarmerad PTFE Lagring.          | 388 kr | 1st | 349 kr | 10st |
| 110-2016R  | Uniball M16 x 2 utv höger Vävarmerad PTFE Lagring.            | 388 kr | 1st | 349 kr | 10st |
| 110-2016BL | Uniball <b>M16 x 1.5 utv vänster</b> Vävarmerad PTFE Lagring. | Ring   | 1st | Ring   | 10st |
| 110-2016BR | Uniball <b>M16 x 1.5 utv höger</b> Vävarmerad PTFE Lagring.   | Ring   | 1st | Ring   | 10st |
| 110-2018L  | Uniball M18 x 1,5 utv vänster Vävarmerad PTFE Lagring.        | 473 kr | 1st | 425 kr | 10st |
| 110-2018R  | Uniball M18 x 1,5 utv höger Vävarmerad PTFE Lagring.          | 473 kr | 1st | 425 kr | 10st |
| 110-2020L  | Uniball M20 x 1,5 utv vänster Vävarmerad PTFE Lagring.        | 531 kr | 1st | 478 kr | 10st |
| 110-2020R  | Uniball M20 x 1,5 utv höger Vävarmerad PTFE Lagring.          | 531 kr | 1st | 478 kr | 10st |
| 110-2022L  | Uniball M22 x 1,5 utv vänster Vävarmerad PTFE Lagring.        | 616 kr | 1st | 554 kr | 10st |
| 110-2022R  | Uniball M22 x 1,5 utv höger Vävarmerad PTFE Lagring.          | 616 kr | 1st | 554 kr | 10st |

**Nyhet !!!**  
**\*Ny serie med vävarmerad precisionlagring.**  
**\*Hög kvalite.**  
**\*Mycket bra pris/prestanda.**  
**Metrisk Gänga**

| Art. Nr | Beskrivning | Pris inkl | Antal | Pris inkl | Antal |
|---------|-------------|-----------|-------|-----------|-------|
|---------|-------------|-----------|-------|-----------|-------|

FÖRSÄLJNINGSVILLKOR SE LÅNGST BAK I PRISLISTAN.

moms 25%

moms 25%

**UNIBALLS SERIE 110-21 INV METRISK GÄNGA , SMÖRJFRI VÄVLAGRING**

Nyhet !!!  
Vävarmerad  
precisionlagring  
med PTFE.



|           |   |        |    |        |      |
|-----------|---|--------|----|--------|------|
| 110-2105R | Uniball M5 x 0,8 inv Höger Vävarmerad PTFE Lagring.     | 130 kr | st | 123 kr | 10st |
| 110-2106L | Uniball M6 x 1 inv Vänster Vävarmerad PTFE Lagring.     | 130 kr | st | 123 kr | 10st |
| 110-2106R | Uniball M6 x 1 inv höger Vävarmerad PTFE Lagring.       | 130 kr | st | 123 kr | 10st |
| 110-2108L | Uniball M8 x 1,25 inv vänster Vävarmerad PTFE Lagring.  | 149 kr | st | 141 kr | 10st |
| 110-2108R | Uniball M8 x 1,25 inv höger Vävarmerad PTFE Lagring.    | 149 kr | st | 141 kr | 10st |
| 110-2110L | Uniball M10 x 1,5 inv vänster Vävarmerad PTFE Lagring.  | 175 kr | st | 166 kr | 10st |
| 110-2110R | Uniball M10 x 1,5 inv höger Vävarmerad PTFE Lagring.    | 175 kr | st | 166 kr | 10st |
| 110-2112L | Uniball M12 x 1,75 inv vänster Vävarmerad PTFE Lagring. | 237 kr | st | 225 kr | 10st |
| 110-2112R | Uniball M12 x 1,75 inv höger Vävarmerad PTFE Lagring.   | 237 kr | st | 225 kr | 10st |
| 110-2114L | Uniball M14 x 2 inv vänster Vävarmerad PTFE Lagring.    | 284 kr | st | 270 kr | 10st |
| 110-2114R | Uniball M14 x 2 inv höger Vävarmerad PTFE Lagring.      | 284 kr | st | 270 kr | 10st |
| 110-2116L | Uniball M16 x 2 inv vänster Vävarmerad PTFE Lagring.    | 388 kr | st | 368 kr | 10st |
| 110-2116R | Uniball M16 x 2 inv höger Vävarmerad PTFE Lagring.      | 388 kr | st | 368 kr | 10st |
| 110-2118L | Uniball M18 x 1,5 inv vänster Vävarmerad PTFE Lagring.  | 473 kr | st | 449 kr | 10st |
| 110-2118R | Uniball M18 x 1,5 inv höger Vävarmerad PTFE Lagring.    | 473 kr | st | 449 kr | 10st |
| 110-2120L | Uniball M20 x 1,5 inv vänster Vävarmerad PTFE Lagring.  | 531 kr | st | 505 kr | 10st |
| 110-2120R | Uniball M20 x 1,5 inv höger Vävarmerad PTFE Lagring.    | 531 kr | st | 505 kr | 10st |
| 110-2122L | Uniball M22 x 1,5 inv vänster Vävarmerad PTFE Lagring.  | 616 kr | st | 585 kr | 10st |
| 110-2122R | Uniball M22 x 1,5 inv höger Vävarmerad PTFE Lagring.    | 616 kr | st | 585 kr | 10st |

**UNIBALLS SERIE 110-37 UTV UNF GÄNGA, XHD SKAFT CROMOLLY**

|           |                                  |        |    |        |      |
|-----------|----------------------------------|--------|----|--------|------|
| 110-3704L | Uniball Cr-Mo 1/4"-1/4"x28 UNF   | 283 kr | st | 267 kr | 10st |
| 110-3704R | Uniball Cr-Mo 1/4"-1/4"x28 UNF   | 283 kr | st | 267 kr | 10st |
| 110-3705L | Uniball Cr-Mo 5/16"-5/16"x24 UNF | 273 kr | st | 258 kr | 10st |
| 110-3705R | Uniball Cr-Mo 5/16"-5/16"x24 UNF | 270 kr | st | 255 kr | 10st |
| 110-3706L | Uniball Cr-Mo 3/8"-3/8"x24 UNF   | 312 kr | st | 294 kr | 10st |
| 110-3706R | Uniball Cr-Mo 3/8"-3/8"x24 UNF   | 312 kr | st | 294 kr | 10st |
| 110-3707L | Uniball Cr-Mo 7/16"-7/16"x20 UNF | 391 kr | st | 369 kr | 10st |
| 110-3707R | uniball Ce-Mo 7/16"-7/16"x20 UNF | 391 kr | st | 369 kr | 10st |
| 110-3708L | Uniball Cr-Mo 1/2"-1/2"x20 UNF   | 466 kr | st | 440 kr | 10st |
| 110-3708R | Uniball Cr-Mo 1/2"-1/2"x20 UNF   | 466 kr | st | 440 kr | 10st |
| 110-3710L | Uniball Cr-Mo 5/8"-5/8"x18 UNF   | 609 kr | st | 575 kr | 10st |
| 110-3710R | Uniball Cr-Mo 5/8"-5/8"x18 UNF   | 609 kr | st | 575 kr | 10st |
| 110-3712L | Uniball Cr-Mo 3/4"-3/4"x16 UNF   | 696 kr | st | 657 kr | 10st |
| 110-3712R | Uniball Cr-Mo 3/4"-3/4"x16 UNF   | 696 kr | st | 657 kr | 10st |

**Serie 110-37**

**Utvändig UNF Gänga.**  
**Höghållfast Cromemolly**  
**Underhållsfri vävarmerad lagring.**  
**Svarvad och förzinkad yta.**

Lämplig till mycket höga krav där ej polerad yta behövs.

**UNIBALLS SERIE 110-38 INV UNF GÄNG ,XHD CROMOLLY**

|           |   |        |    |        |      |
|-----------|---|--------|----|--------|------|
| 110-3804L | Uniball Cr-Mo 1/4"-1/4"x28 UNF, inv gänga   | 237 kr | st | 224 kr | 10st |
| 110-3804R | Uniball Cr-Mo 1/4"-1/4"x28 UNF, inv gänga   | 237 kr | st | 224 kr | 10st |
| 110-3805L | Uniball Cr-Mo 5/16"-5/16"x24 UNF, inv gänga | 253 kr | st | 239 kr | 10st |
| 110-3805R | Uniball Cr-Mo 5/16"-5/16"x24 UNF, inv gänga | 254 kr | st | 240 kr | 10st |
| 110-3806L | Uniball Cr-Mo 3/8"-3/8"x24 UNF, inv gänga   | 308 kr | st | 291 kr | 10st |
| 110-3806R | Uniball Cr-Mo 3/8"-3/8"x24 UNF, inv gänga   | 308 kr | st | 291 kr | 10st |
| 110-3807R | Uniball Cr-Mo 7/16"-7/16"x20 UNF, inv gänga | 376 kr | st | 355 kr | 10st |
| 110-3808L | Uniball Cr-Mo 1/2"-1/2"x20 UNF, inv gänga   | 417 kr | st | 394 kr | 10st |
| 110-3808R | Uniball Cr-Mo 1/2"-1/2"x20 UNF, inv gänga   | 400 kr | st | 378 kr | 10st |

**UNIBALLS SERIE 110-39 UTV UNF GÄNG, XHD CROMOLLY**

|           |                                 |          |    |          |      |
|-----------|---------------------------------|----------|----|----------|------|
| 110-3904L | Uniball Cr-Mo 1/4"-5/16"x24 UNF |          | st |          |      |
| 110-3904R | Uniball Cr-Mo 1/4"-5/16"x24 UNF | 306 kr   | st | 289 kr   | 10st |
| 110-3905L | Uniball Cr-Mo 5/16"-3/8"x24 UNF | 348 kr   | st | 329 kr   | 10st |
| 110-3905R | Uniball Cr-Mo 5/16"-3/8"x24 UNF | 348 kr   | st | 329 kr   | 10st |
| 110-3906L | Uniball Cr-Mo 3/8"-7/16"x20 UNF | 375 kr   | st | 354 kr   | 10st |
| 110-3906R | Uniball Cr-Mo 3/8"-7/16"x20 UNF | 372 kr   | st | 352 kr   | 10st |
| 110-3907L | Uniball Cr-Mo 7/16"-1/2"x20 UNF | 468 kr   | st | 442 kr   | 10st |
| 110-3907R | Uniball Cr-Mo 7/16"-1/2"x20 UNF | 465 kr   | st | 439 kr   | 10st |
| 110-3908L | Uniball Cr-Mo 1/2"-5/8"x18 UNF  | 608 kr   | st | 574 kr   | 10st |
| 110-3908R | Uniball Cr-Mo 1/2"-5/8"x18 UNF  | 605 kr   | st | 571 kr   | 10st |
| 110-3910L | Uniball Cr-Mo 5/8"-3/4"x16 UNF  | 844 kr   | st | 797 kr   | 10st |
| 110-3910R | Uniball Cr-Mo 5/8"-3/4"x16 UNF  | 844 kr   | st | 797 kr   | 10st |
| 110-3912R | Uniball Cr-Mo 3/4"-7/8"x UNF    | 1 476 kr | st | 1 394 kr | 10st |

**110-39...**



\*Cromemollyskaft

\*Svarvad+förzinkad yta.

\*Reducerat hål i kula

Ex:110-3907R

1/2" gängat skaft men med 7/16" hål i kula .

| Art. Nr   | Beskrivning  | Pris inkl | Antal | Pris inkl | Antal |
|---|--|-----------|-------|-----------|-------|
| FÖRSÄLJNINGSVILLKOR SE LÅNGST BAK I PRISLISTAN.   |  | moms 25%  |       | moms 25%  |       |
| <b>UNIBALLS</b>   |  |           |       |           |       |
| <b>SERIE 110-40 OCH 110-41 UTV UNF, XHD CROMOLLY+POLERAD</b>  |  |           |       |           |       |
| 110-4004L   | Uniball Cr-Mo 1/4"-1/4"x28 UNF                           | 412 kr    | st    | 399 kr    | 10st  |
| 110-4004R   | Uniball Cr-Mo 1/4"-1/4"x28 UNF                           | 412 kr    | st    | 399 kr    | 10st  |
| 110-4005L   | Uniball Cr-Mo 5/16"-5/16"x24 UNF                         | 450 kr    | st    | 436 kr    | 10st  |
| 110-4005R   | Uniball Cr-Mo 5/16"-5/16"x24 UNF                         | 463 kr    | st    | 449 kr    | 10st  |
| 110-4006L   | Uniball Cr-Mo 3/8"-3/8"x24 UNF                           | 489 kr    | st    | 473 kr    | 10st  |
| 110-4006R   | Uniball Cr-Mo 3/8"-3/8"x24 UNF                           | 489 kr    | st    | 473 kr    | 10st  |
| 110-4007L   | Uniball Cr-Mo 7/16"-7/16"x20 UNF                         | 531 kr    | st    | 515 kr    | 10st  |
| 110-4007R   | Uniball Cr-Mo 7/16"-7/16"x20 UNF                         | 560 kr    | st    | 543 kr    | 10st  |
| 110-4008L   | Uniball Cr-Mo 1/2"-1/2"x20 UNF                           | 604 kr    | st    | 585 kr    | 10st  |
| 110-4008R   | Uniball Cr-Mo 1/2"-1/2"x20 UNF                           | 604 kr    | st    | 585 kr    | 10st  |
| 110-4010L   | Uniball Cr-Mo 5/8"-5/8"x18 UNF                           | 817 kr    | st    | 792 kr    | 10st  |
| 110-4010R   | Uniball Cr-Mo 5/8"-5/8"x18 UNF                           | 817 kr    | st    | 792 kr    | 10st  |
| 110-4012L   | Uniball Cr-Mo 3/4"-3/4"x16 UNF                           | 938 kr    | st    | 908 kr    | 10st  |
| 110-4012R   | Uniball Cr-Mo 3/4"-3/4"x16 UNF                           | 938 kr    | st    | 908 kr    | 10st  |
| 110-4104L   | Uniball Cr-Mo 1/4"-5/16x24 UNF                           | 433 kr    | st    | 420 kr    | 10st  |
| 110-4104R   | Uniball Cr-Mo 1/4"-5/16x24 UNF                           | 433 kr    | st    | 420 kr    | 10st  |
| 110-4105L   | Uniball Cr-Mo 5/16"-3/8"x24 UNF                          | 450 kr    | st    | 436 kr    | 10st  |
| 110-4105R   | Uniball Cr-Mo 5/16"-3/8"x24 UNF                          | 450 kr    | st    | 436 kr    | 10st  |
| 110-4106L   | Uniball Cr-Mo 3/8"-7/16"x20 UNF                          | 528 kr    | st    | 511 kr    | 10st  |
| 110-4106R   | Uniball Cr-Mo 3/8"-7/16"x20 UNF                          | 528 kr    | st    | 511 kr    | 10st  |
| 110-4107L   | Uniball Cr-Mo 7/16"-1/2"x20 UNF                          | 621 kr    | st    | 602 kr    | 10st  |
| 110-4107R   | Uniball Cr-Mo 7/16"-1/2"x20 UNF                          | 621 kr    | st    | 602 kr    | 10st  |
| 110-4108L   | Uniball Cr-Mo 1/2"-5/8"x18 UNF                           | 731 kr    | st    | 708 kr    | 10st  |
| 110-4108R   | Uniball Cr-Mo 1/2"-5/8"x18 UNF                           | 731 kr    | st    | 708 kr    | 10st  |
| 110-4110L   | Uniball Cr-Mo 5/8"-3/4"x16 UNF                           | 990 kr    | st    | 959 kr    | 10st  |
| 110-4110R   | Uniball Cr-Mo 5/8"-3/4"x16 UNF                           | 990 kr    | st    | 959 kr    | 10st  |
| <div style="border: 1px solid black; padding: 5px; width: fit-content;"> <p><b>Serie 110-40 -41</b><br/>*Polerad och nickerpläterad yta.<br/>*Används vid höga påkänningar och utmattningar samt även för bästa utseende.<br/>OBS: Det här är den kvaliteten som sitter i fabriksracers och Formelbilar.</p> </div> |  |           |       |           |       |
| <div style="text-align: center;">  </div>   |  |           |       |           |       |
| <div style="border: 1px solid black; padding: 5px; width: fit-content;"> <p><b>Serie 110-41..</b><br/>Reducerat hål i kula.<br/>Ex: 1/2" gänga 7/16" hål</p> </div>   |  |           |       |           |       |
| <b>110-43.. UNIBALLS TUM RACING KOMPAKT SERIE, UTV UNF GÄNGA. CROMOLLY</b>  |  |           |       |           |       |
| 110-4305L   | Uniball CroMo 5/16"-3/8"UNF, kompakt utförande. Cromolly | 720 kr    | st    | 697 kr    | 10st  |
| 110-4305R   | Uniball CroMo 5/16"-3/8"UNF, kompakt utförande.          | 720 kr    | st    | 697 kr    | 10st  |
| 110-4306L   | Uniball CroMo 3/8"-7/16"UNF, kompakt utförande.          | 805 kr    | st    | 780 kr    | 10st  |
| 110-4306R   | Uniball CroMo 3/8"-7/16"UNF, kompakt utförande.          | 805 kr    | st    | 780 kr    | 10st  |
| 110-4307L   | Uniball CroMo 7/16"-1/2" UNF , kompakt utförande.        | 938 kr    | st    | 908 kr    | 10st  |
| 110-4307R   | Uniball CroMo 7/16"-1/2" UNF , kompakt utförande.        | 938 kr    | st    | 908 kr    | 10st  |
| <b>110-51 SFÄRISKA LAGER MM OCH TUM</b>   |  |           |       |           |       |
| <div style="text-align: center;">  </div>   |  |           |       |           |       |
| 110-5010  | Sfäriskt Lager 10/26-14/10,5                             | 165 kr    | st    | 156 kr    | 10st  |
| 110-5012  | Sfäriskt Lager 12/30-16/12                               | 181 kr    | st    | 172 kr    | 10st  |
| 110-5014  | Sfäriskt Lager 14/34-19/13,5                             | 210 kr    | st    | 200 kr    | 10st  |
| 110-5016  | Sfäriskt Lager 16/38-21/15                               | 246 kr    | st    | 234 kr    | 10st  |
| 110-5018  | Sfäriskt Lager 18/42-23/16,5                             | 317 kr    | st    | 301 kr    | 10st  |
| 110-5020  | Sfäriskt Lager 20/46-25/18                               | 361 kr    | st    | 343 kr    | 10st  |
| 110-5022  | Sfäriskt Lager 22/50-28/20                               | 388 kr    | st    | 368 kr    | 10st  |
| 110-5025  | Sfäriskt Lager 25/56-31/22                               | 509 kr    | st    | 484 kr    | 10st  |
| <div style="border: 1px solid black; padding: 5px; width: fit-content;"> <p><b>Sfäriska lager Exempel:</b><br/>110-5014 14/34-19/13,5<br/><b>Betyder</b><br/>14=Hålldiameter<br/>34=Ytterdiameter<br/>19=Bredd kula<br/>13,5= Bredd kropp</p> </div>  |  |           |       |           |       |
| 110-5110  | Sfäriskt Lager 10/22-14/10,5                             | 129 kr    | st    | 122 kr    | 10st  |
| 110-5112  | Sfäriskt Lager 12/26-16/12                               | 140 kr    | st    | 133 kr    | 10st  |
| 110-5114  | Sfäriskt Lager 14/29-19/13,5                             | 172 kr    | st    | 163 kr    | 10st  |
| 110-5116  | Sfäriskt Lager 16/32-21/15                               | 187 kr    | st    | 178 kr    | 10st  |
| 110-5118  | Sfäriskt Lager 18/35-23/16,5                             | 250 kr    | st    | 238 kr    | 10st  |
| 110-5120  | Sfäriskt Lager 20/40-25/18                               | 284 kr    | st    | 270 kr    | 10st  |
| 110-5122  | Sfäriskt Lager 22/42-28/20                               | 312 kr    | st    | 297 kr    | 10st  |
| 110-5125  | Sfäriskt Lager 25/47-31/22                               | 424 kr    | st    | 403 kr    | 10st  |
| 110-5130  | Sfäriskt Lager 30/55-37/25                               | 589 kr    | st    | 559 kr    | 10st  |
| <div style="border: 1px solid black; padding: 5px; width: fit-content;"> <p><b>Serie 110-50.. och 110-51..</b><br/>Smörjfri vävarmerad lagring<br/>Bred kula för hög hållfasthet i lager.<br/>Bra val för hjulupphängningar</p> </div>  |  |           |       |           |       |
| 110-5210  | Sfäriskt Lager 10/19-9                                   | 129 kr    | st    | 119 kr    | 10st  |
| 110-5212  | Sfäriskt Lager 12/22-10                                  | 135 kr    | st    | 125 kr    | 10st  |
| 110-5215  | Sfäriskt Lager 15/26-12                                  | 140 kr    | st    | 130 kr    | 10st  |
| 110-5217  | Sfäriskt Lager 17/30-14                                  | 156 kr    | st    | 144 kr    | 10st  |
| 110-5220  | Sfäriskt Lager 20/35-16                                  | 181 kr    | st    | 168 kr    | 10st  |
| 110-5225  | Sfäriskt Lager 25/42-20                                  | 240 kr    | st    | 223 kr    | 10st  |
| <div style="border: 1px solid black; padding: 5px; width: fit-content;"> <p><b>Serie 110-52.. Och 110-53..</b><br/>110-52.. Underhållsfri vävarmerad<br/>110-53.. Stål-Stål lagring, skall smörjas.<br/>Smal kula<br/>Kompaktutförande</p> </div>   |  |           |       |           |       |
| 110-5310  | Sfäriskt Lager 10/19-9 Stål-Stål                         | 91 kr     | st    | 84 kr     | 10st  |
| 110-5312  | Sfäriskt Lager 12/22-10 Stål-Stål                        | 94 kr     | st    | 87 kr     | 10st  |
| 110-5315  | Sfäriskt Lager 15/26-12 Stål-Stål                        | 134 kr    | st    | 124 kr    | 10st  |
| 110-5317  | Sfäriskt Lager 17/30-14 Stål-Stål                        | 135 kr    | st    | 126 kr    | 10st  |
| 110-5320  | Sfäriskt Lager 20/35-16 Stål-Stål                        | 134 kr    | st    | 124 kr    | 10st  |
| 110-5325  | Sfäriskt Lager 25/42-20 Stål-Stål                        | 161 kr    | st    | 149 kr    | 10st  |

| Art. Nr   | Beskrivning                              | Pris inkl moms 25% | Antal | Pris inkl moms 25% | Antal |
|---|--|--------------------|-------|--------------------|-------|
| FÖRSÄLJNINGSVILLKOR SE LÄNGST BAK I PRISLISTAN. |  |                    |       |                    |       |
| Nyhet 110-6008                                  | Sfäriskt Lager 12,70/27,78 - 12,70/15,87 |                    | st    |                    | 10st  |
| Nyhet 110-6010                                  | Sfäriskt Lager 15,87/33,33 - 14,27/19,05 | 281 kr             | st    | 269 kr             | 10st  |
| Nyhet 110-6012                                  | Sfäriskt Lager 19,05/38,10 - 17,45/22,22 | 421 kr             | st    | 125 kr             | 10st  |
| 110-6105  | Sfäriskt lager 7,94/17,46 - 11,10        | 282 kr             | st    | 270 kr             | 10st  |
| 110-6106  | Sfäriskt lager 9,52/20,64 - 12,70        | 303 kr             | st    | 291 kr             | 10st  |
| 110-6107  | Sfäriskt lager 11,11/23,81-14,27         | 336 kr             | st    | 322 kr             | 10st  |
| 110-6108  | Sfäriskt lager 12,70/25,40-15,88         | 378 kr             | st    | 363 kr             | 10st  |
| 110-6109  | Sfäriskt lager 14,29/28,56-17,45         | 454 kr             | st    | 435 kr             | 10st  |
| 110-6110  | Sfäriskt lager 15,88/30,16-19,05         | 513 kr             | st    | 492 kr             | 10st  |
| 110-6112  | Sfäriskt lager 19,05/34,92-22,22         | 577 kr             | st    | 553 kr             | 10st  |
| 110-6308  | Sfäriskt lager 12.70/25.4/15.8-12.7      | 505 kr             | st    | 484 kr             | 10st  |
| 110-6310  | Sfäriskt lager 15.88/30.16-15.88         | 549 kr             | st    | 526 kr             | 10st  |

Serie  
110-60..  
110-62..  
110-63..  
Extra höghållfasta  
Underhållsfria  
OBS  
tumdimensioner

## 110-90..

## TILLBEHÖR UNIBALLS

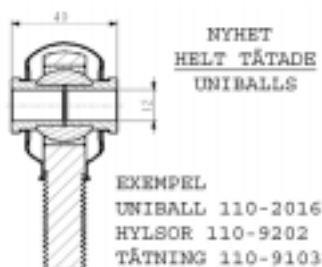

\*För perfekt tätning behöver du bara komplettera uniballs med 1st tätning typ 110-90.. Samt 2st steghylsor typ 110-92..

\*Mycket prisvärt alternativ till fabriktillverkade uniballs med inbyggd tätning.

\*Tätning kan även användas utan hylsor, inte lika bra men mycket bättre än utan tätning.

Tips: Fyll tätning med fett före montering av hylsor så minskar friktion och livslängd ökar ännu mer. Använd gärna SKF LGMT2 som finns på tub, smidigt att applicera.

## NYHET

## TÄTNING FÖR UNIBALL. OBS:HELT OMSLUTANDE

|          |  |       |    |       |      |
|----------|--|-------|----|-------|------|
| 110-9001 | Tätning för uniball , heltäckande. För Uniballs 6 - 8 mm   | 55 kr | st | 52 kr | 10st |
| 110-9002 | Tätning för uniball , heltäckande. För Uniballs 10 - 12 mm | 71 kr | st | 67 kr | 10st |
| 110-9003 | Tätning för uniball , heltäckande. För Uniballs 14 - 18 mm | 80 kr | st | 76 kr | 10st |
| 110-9004 | Tätning för uniball , heltäckande. För Uniballs 18 - 22 mm | 89 kr | st | 84 kr | 10st |

## STEGHYLSOR OCH REDUCERINGAR



## EXEMPEL UNIBALL MED TÄTNING HYLSSOR CHASSIFÄSTEN SVETSÄNDE



|                |  |        |      |        |      |
|----------------|--|--------|------|--------|------|
| 110-9201 NYHET | Steghylsa för M14 uniball Reducerar 14/12 Bredd tot 40mm med uniball+2 hylsor      | 45 kr  | st   | 39 kr  | 10st |
| 110-9202 NYHET | Steghylsa för M16 uniballs Reducerar 16/12 Bredd tot 40mm med uniball+2 hylsor     | 45 kr  | st   | 39 kr  | 10st |
| 110-9203 NYHET | Steghylsa för 5/8" uniball Reducerar 15,85/12 Bredd tot 40mm med uniball+2 hylsor  | 45 kr  | st   | 39 kr  | 10st |
| 110-9204 NYHET | Steghylsa för M18 uniball Reducerar 18/12 Bredd tot 40mm med uniball+2 hylsor      | 53 kr  | st   | 46 kr  | 10st |
| 110-9220 NYHET | Steghylsa för M16 uniball Reducerar 16/12 Bredd tot 50mm med uniball+2 hylsor      | 45 kr  | st   | 39 kr  | 10st |
| 110-9221 NYHET | Steghylsa för M18 uniball Reducerar 18/12 Bredd tot 50mm med uniball+2 hylsor      | 53 kr  | st   | 46 kr  | 10st |
| 100-0211A      | Reducering 18-16 för 18mm uniballs till 16 mm hål i kula. OBS breddar ej           | 30 kr  | st   | 25 kr  | 10st |
| 100-0211J      | Reducering 16/12 för 16mm uniballs till 12 mm hål i kula. OBS breddar ej           | 30 kr  | st   | 25 kr  | 10st |
| 100-0211K      | Reducering 14/12 för 14mm uniballs till 12 mm hål i kula. OBS breddar ej           | 30 kr  | st   | 25 kr  | 10st |
| 118-8001 NYHET | Bultsats för chassifäste M12x50 med mutter hållf 10:9 utv sexkant. 5skruv+5mutter  | 150 kr | 1set | 130 kr | 5set |
| 118-8002 NYHET | Bultsats för chassifäste M12x70 med mutter hållf 10:9 utv sexkant. 5skruv+5mutter  | 150 kr | 1set | 130 kr | 5set |
| 118-8003 NYHET | Bultsats för chassifäste M12x100 med mutter hållf 10:9 utv sexkant. 5skruv+5mutter | 150 kr | 1set | 130 kr | 5set |

## 111-10..

## SVETSÄNDAR MM OCH TUM

|            |  |        |    |       |      |
|------------|--|--------|----|-------|------|
| 111-1012BL | Svetsände M12x1,25 Vänster, Rör 22x2.  | 99 kr  | st | 94 kr | 10st |
| 111-1012BR | Svetsände M12x1,25 Höger, rör 22x2.    | 80 kr  | st | 76 kr | 10st |
| 111-1012R  | Svetsände M12x1,75 Höger, Rör 22x2.    | 80 kr  | st | 76 kr | 10st |
| 111-1012L  | Svetsände M12x1,75 Vänster, rör 22x2.  | 99 kr  | st | 94 kr | 10st |
| 111-1014BL | Svetsände M14 x 1,5 Vänster, Rör 25x2  | 105 kr | st | 99 kr | 10st |
| 111-1014BR | Svetsände M14 x 1,5 Höger, Rör 25x2.   | 85 kr  | st | 80 kr | 10st |
| 111-1014L  | Svetsände M14 x 2 Vänster, Rör 25x2.   | 105 kr | st | 99 kr | 10st |
| 111-1014R  | Svetsände M14 x 2 Höger, Rör 25x2.     | 85 kr  | st | 80 kr | 10st |
| 111-1016BL | Svetsände M16x1,5 Vänster, Rör 28x2,5. | 105 kr | st | 99 kr | 10st |
| 111-1016BR | Svetsände M16x1,5 Höger, Rör 28x2,5.   | 85 kr  | st | 80 kr | 10st |
| 111-1016L  | Svetsände M16 x 2 Vänster, Rör 28x2,5. | 105 kr | st | 99 kr | 10st |
| 111-1016R  | Svetsände M16 x 2 Höger, Rör 28x2,5.   | 85 kr  | st | 80 kr | 10st |



Mikrolegerat stål.  
Svetsbart med alla metoder.  
Vänstergängade med sexkantgrepp.

| Art. Nr   | Beskrivning                              | Pris inkl       | Antal | Pris inkl       | Antal |
|---|--|-----------------|-------|-----------------|-------|
| FÖRSÄLJNINGSVILLKOR SE LÄNGST BAK I PRISLISTAN. |  | <b>moms 25%</b> |       | <b>moms 25%</b> |       |
| 111-1018BL                                      | Svetsände M18 x 1,5 Vänster, Rör 32x2,5. | 96 kr           | st    | 91 kr           | 10st  |
| 111-1018BR                                      | Svetsände M18 x 1,5 Höger, Rör 32x2,5.   | 112 kr          | st    | 106 kr          | 10st  |
| 111-1018L                                       | Svetsände M18 x 1,5 Vänster, Rör 28x2,5. | 105 kr          | st    | 99 kr           | 10st  |
| 111-1018R                                       | Svetsände M18 x 1,5 Höger, Rör 28x2,5.   | 85 kr           | st    | 80 kr           | 10st  |

**111-11.. SERIE 110-11 MED CROMOLLY-STÅL**

|            |  |        |    |  |  |
|------------|--|--------|----|--|--|
| 111-1112L  | Svetsände M12 x 1,75 Vänster   | 172 kr | st |  |  |
| 111-1112R  | Svetsände M12 x 1,75 Höger   | 156 kr | st |  |  |
| 111-1118L  | Svetsände M18 x 1,5 Vänster, Rör 32x2,5.                                 | 203 kr | st |  |  |
| 111-1118R  | Svetsände M18 x 1,5 Höger, Rör 32x2,5.                                   | 172 kr | st |  |  |
| 111-1120L  | Svetsände M20 x 1,5 Vänster, Rör 32x2,5.                                 | 203 kr | st |  |  |
| 111-1120R  | Svetsände M20 x 1,5 Höger, Rör 32x2,5.                                   | 172 kr | st |  |  |
| 111-1508L  | Svetsände 5/16"x24 UNF Vänster   | 132 kr | st |  |  |
| 111-1508R  | Svetsände 5/16"x24 UNF Höger   | 132 kr | st |  |  |
| 111-1510L  | Svetsände 3/8"x24 UNF Vänster  | 132 kr | st |  |  |
| 111-1510R  | Svetsände 3/8"x24 UNF Höger  | 132 kr | st |  |  |
| 111-1511L  | Svetsände 7/16"x20 UNF Vänster   | 140 kr | st |  |  |
| 111-1511R  | Svetsände 7/16"x20 UNF Höger   | 140 kr | st |  |  |
| 111-1513L  | Svetsände 1/2"x20 UNF Vänster, Rör 7/8" x ,083" , alt 22 x 2             | 140 kr | st |  |  |
| 111-1513R  | Svetsände 1/2"x20 UNF Höger, Rör 7/8" x ,083" , alt 22 x 2               | 140 kr | st |  |  |
| 111-1513BL | Svetsände 1/2"x20 UNF Vänster, Rör 1" x ,058" alt 25 x 2 med modifiering | 163 kr | st |  |  |
| 111-1513BR | Svetsände 1/2"x20 UNF Höger, Rör 1" x ,058" alt 25 x 2 med modifiering   | 163 kr | st |  |  |
| 111-1516BL | Svetsände 5/8"x18 UNF Vänster, Rör 1"x,058"                              | 153 kr | st |  |  |
| 111-1516BR | Svetsände 5/8"x18 UNF Höger, Rör 1"x,058"                                | 153 kr | st |  |  |
| 111-1516L  | Svetsände 5/8"x18 UNF Vänster, Rör 1-1/8"x,083"                          | 178 kr | st |  |  |
| 111-1516R  | Svetsände 5/8"x18 UNF Höger, Rör 1-1/8"x,083"                            | 178 kr | st |  |  |
| 111-1519L  | Svetsände 3/4"x16 UNF Vänster  | 203 kr | st |  |  |
| 111-1519R  | Svetsände 3/4"x16 UNF Höger  | 172 kr | st |  |  |
| 111-1519BL | Svetsände 3/4"x16 UNF Vänster  | 203 kr | st |  |  |
| 111-1519BR | Svetsände 3/4"x16 UNF Höger  | 172 kr | st |  |  |



**Serie 111-11 Cromemollystål.**  
**TIG svetsning rekommenderas.**  
**De flesta V:r gängade frästa med sexkantgrepp.**

**111-20. SÖMLÖSA RÖR, HÖGHÅLLFASTA SÖMLÖSA**

|          |                           |        |    |        |      |
|----------|---------------------------|--------|----|--------|------|
| 111-2022 | Sömlöst rör 22 x 2 95cm   | 134 kr | st | 107 kr | 10St |
| 111-2025 | Sömlöst rör 25 x 2 95cm   | 130 kr | st | 104 kr | 10St |
| 111-2028 | Sömlöst rör 28 x 2,5 95cm | 176 kr | st | 140 kr | 10St |
| 111-2032 | Sömlöst rör 32 x 2,5 95cm | 202 kr | st | 162 kr | 10St |
| 111-2035 | Sömlöst rör 35 x 2,5 95cm | 221 kr | st | 177 kr | 10St |

**Serie: 111-20..**  
**Svetsbara med alla metoder, hög hållfasthet och sömlösa.**

**111-50.. HD FÄRDIGA STAG FÖR M18X1,5**

**NYHET**  
**FÄRDIGA STAG MED M18X1,5 HR OCH VR GÄNG. UNIBALLS BEST SEPARAT. MYCKET BRA TILL TYNGRE BILAR OCH BILAR SOM KÖRS MÅNGA MIL, ÄVEN FÖR MEDIUM DUTY DRAG.**



**\*HD UNIBALLSTAG FÖR M18X1,5.**  
**\*HR OCH VR GÄNG.**  
**\*NYCKELGREPP.**  
**\*GULKROMATERADE.**  
**\*UNIBALL BEST SEPARAT.**

**REKOMMENDERAD JUSTERBAR LÄNGD +- 6MM PÅ SAMTLIGA STAG**

|          |   |        |    |  |  |
|----------|---|--------|----|--|--|
| 111-5026 | UNIBALLSTAG M18X1,5 HR+VR MONTERAD CC= 265 mm, exl uniballs | 395 kr |    |  |  |
| 111-5030 | UNIBALLSTAG M18X1,5 HR+VR MONTERAD CC= 300 mm, exl uniballs | 420 kr | st |  |  |
| 111-5033 | UNIBALLSTAG M18X1,5 HR+VR MONTERAD CC= 325 mm, exl uniballs | 430 kr | st |  |  |
| 111-5035 | UNIBALLSTAG M18X1,5 HR+VR MONTERAD CC= 350 mm, exl uniballs | 440 kr | st |  |  |
| 111-5040 | UNIBALLSTAG M18X1,5 HR+VR MONTERAD CC= 400 mm, exl uniballs | 460 kr | st |  |  |
| 111-5042 | UNIBALLSTAG M18X1,5 HR+VR MONTERAD CC= 428 mm, exl uniballs | 395 kr | st |  |  |
| 111-5045 | UNIBALLSTAG M18X1,5 HR+VR MONTERAD CC= 450mm, exl uniballs  | 410 kr | st |  |  |
| 111-5050 | UNIBALLSTAG M18X1,5 HR+VR MONTERAD CC= 500 mm, exl uniballs | 425 kr | st |  |  |
| 111-5053 | UNIBALLSTAG M18X1,5 HR+VR MONTERAD CC= 525 mm, exl uniballs | 432 kr | st |  |  |
| 111-5055 | UNIBALLSTAG M18X1,5 HR+VR MONTERAD CC= 550 mm, exl uniballs | 440 kr | st |  |  |
| 111-5058 | UNIBALLSTAG M18X1,5 HR+VR MONTERAD CC= 575 mm, exl uniballs | 447 kr | st |  |  |
| 111-5060 | UNIBALLSTAG M18X1,5 HR+VR MONTERAD CC= 600 mm, exl uniballs | 455 kr | st |  |  |

**118-.... SKRUV OCH MUTTER**

|           |                                |       |     |       |      |
|-----------|--------------------------------|-------|-----|-------|------|
| 118-06..  | <b>MUTTER LÅG MED MM GÄNGA</b> |       |     |       |      |
| 118-0606R | MUTTER LÅG M6 HÖGER            | 40 kr | 5st | 32 kr | 5set |
| 118-0608L | MUTTER LÅG M8 VÄNSTER          | 60 kr | 5st | 48 kr | 5set |

| Art. Nr   | Beskrivning                          | Pris inkl | Antal | Pris inkl | Antal |
|---|--------------------------------------|-----------|-------|-----------|-------|
| FÖRSÄLJNINGSVILLKOR SE LÄNGST BAK I PRISLISTAN. |                                      | moms 25%  |       | moms 25%  |       |
| 118-0608R                                       | MUTTER LÅG M8 HÖGER                  | 40 kr     | 5st   | 32 kr     | 5set  |
| 118-0610L                                       | MUTTER LÅG M10 VÄNSTER               | 60 kr     | 5st   | 48 kr     | 5set  |
| 118-0610R                                       | MUTTER LÅG M10 HÖGER                 | 40 kr     | 5st   | 32 kr     | 5set  |
| 118-0612L                                       | MUTTER LÅG M12 VÄNSTER               | 60 kr     | 5st   | 48 kr     | 5set  |
| 118-0612R                                       | MUTTER LÅG M12 HÖGER                 | 40 kr     | 5st   | 32 kr     | 5set  |
| 118-0614L                                       | MUTTER LÅG M14 VÄNSTER               | 70 kr     | 5st   | 56 kr     | 5set  |
| 118-0614R                                       | MUTTER LÅG M14 HÖGER                 | 50 kr     | 5st   | 40 kr     | 5set  |
| 118-0614BR                                      | MUTTER LÅG M14x1,5 HÖGER NYHET       | 70 kr     | 5st   | 56 kr     | 5set  |
| 118-0616L                                       | MUTTER LÅG M16 VÄNSTER               | 70 kr     | 5st   | 56 kr     | 5set  |
| 118-0616R                                       | MUTTER LÅG M16 HÖGER                 | 50 kr     | 5st   | 40 kr     | 5set  |
| 118-0616BR                                      | MUTTER LÅG M16x1,5 HÖGER NYHET       | 70 kr     | 5st   | 56 kr     | 5set  |
| 118-0618L                                       | MUTTER LÅG M18x1,5 VÄNSTER           | 100 kr    | 5st   | 80 kr     | 5set  |
| 118-0618R                                       | MUTTER LÅG M18x1,5 HÖGER             | 60 kr     | 5st   | 48 kr     | 5set  |
| 118-0620L                                       | MUTTER LÅG M20x1,5 VÄNSTER           | 100 kr    | 5st   | 80 kr     | 5set  |
| 118-0620R                                       | MUTTER LÅG M20x1,5 HÖGER             | 60 kr     | 5st   | 48 kr     | 5set  |
| 118-07..  | <b>MUTTER LÅG MED UNF TUM GÄNGOR</b> |           |       |           |       |
| 118-0708R                                       | Mutter Låg, 5/16 UNF                 | 103 kr    | 6st   |           |       |
| 118-0710R                                       | Mutter Låg, 3/8" UNF Höger.          | 103 kr    | 6st   |           |       |
| 118-0710L                                       | Mutter Låg, 3/8" UNF Vänster.        | 100 kr    | 6st   |           |       |
| 118-0711L                                       | Mutter Låg, 7/16" UNF Vänster        | 133 kr    | 6st   |           |       |
| 118-0711R                                       | Mutter Låg, 7/16" UNF Höger.         | 100 kr    | 6st   |           |       |
| 118-0713L                                       | Mutter Låg, 1/2" UNF Vänster.        | 273 kr    | 6st   |           |       |
| 118-0713R                                       | Mutter Låg, 1/2" UNF Höger.          | 114 kr    | 6st   |           |       |
| 118-0716L                                       | Mutter Låg, 5/8" UNF Vänster.        | 273 kr    | 4st   |           |       |
| 118-0716R                                       | Mutter Låg, 5/8" UNF Höger           | 168 kr    | 4st   |           |       |
| 118-0719L                                       | Mutter Låg 3/4" UNF Vänster.         | 330 kr    | 4st   |           |       |
| 118-0719R                                       | Mutter Låg, 3/4" UNF Höger           | 214 kr    | 4st   |           |       |

### 130- CHASSIPLÅTAR TILL FYRLINK, HÖGHÅLLFASTA

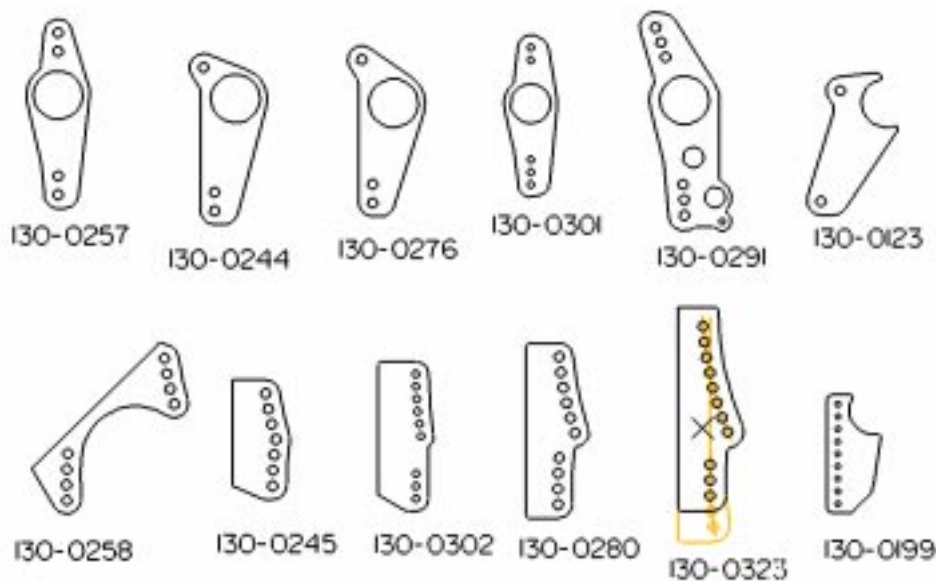

|           |                                   |          |     |
|-----------|-----------------------------------|----------|-----|
| 130-0123  | Fyrlinkfäste Bakaxel              | 750 kr   | 4st |
| 130-0199  | Axelfäste Coilover                | 390 kr   | 2st |
| 130-0244  | Fyrlinkfäste Bakaxel              | 950 kr   | 4st |
| 130-0245  | Fyrlinkfäste Chassi               | 890 kr   | 4st |
| 130-0257  | Fyrlinkfäste Bakaxel              | 950 kr   | 4st |
| 130-0301  | Fyrlinkfäste Bakaxel              | 930 kr   | 4st |
| 130-0302  | Fyrlinkfäste Chassi               | 930 kr   | 4st |
| 130-0323A | Fyrlinkfäste Chassi, Variant Hög. | 1 250 kr | 4st |
| 130-0323B | Fyrlinkfäste Chassi, Varinat Låg. | 1 190 kr | 4st |

### 114-.. KOPPLINGAR OCH SLANGAR FÖR BROMSHYDRAULIK

|          |  |        |    |
|----------|--|--------|----|
| 114-0002 | AN3 x 1/8" NPT 90gr Adapter, for wilwood ok mm.                                | 158 kr | st |
| 114-0020 | AN3 Hylsa rörkoppling  | 12 kr  | st |
| 114-0021 | AN3 Mutter rörkoppling   | 20 kr  | st |
| 114-0022 | AN3 Rak koppling,  | 49 kr  | st |
| 114-0023 | AN3 90 graders koppling  | 268 kr | st |
| 114-0025 | AN3 T-kors koppling  | 252 kr | st |
| 114-0030 | Mutter för AN3 kopplingar  | 13 kr  | st |
| 114-0031 | Svetsfäste för AN3 kopplingar  | 26 kr  | st |
| 114-0130 | Bromsslang stålomspunnen, rostfritt. L 300mm, AN3-AN3, kompl klar att montera. | 239 kr | st |
| 114-0145 | Bromsslang stålomspunnen, rostfritt. L 450mm, AN3-AN3, kompl klar att montera. | 259 kr | st |
| 114-0160 | Bromsslang stålomspunnen, rostfritt. L 600mm, AN3-AN3, kompl klar att montera. | 278 kr | st |
| 114-1000 | Bromsrör stål förzinkad, ytterdiameter 3/16" - 4.8mm. Längd 5,5m               | 196 kr | st |

| Art. Nr | Beskrivning | Pris inkl | Antal | Pris inkl | Antal |
|---------|-------------|-----------|-------|-----------|-------|
|---------|-------------|-----------|-------|-----------|-------|

FÖRSÄLJNINGSVILLKOR SE LÄNGST BAK I PRISLISTAN.

moms 25%

moms 25%

**115- VERKTYG OCH MÄTINSTRUMENT**

|          |                         |   |        |    |
|----------|-------------------------|---|--------|----|
| 115-1004 | Slang 14mm              |   | 65 kr  | st |
| 115-1005 | Slang 18 mm             |   | 65 kr  | st |
| 115-1006 | Slang 1/4" NPT Gänga    |   | 65 kr  | st |
| 115-1007 | Förlängningsslang 1,2m  | <b>15% Rabatt på dessa priser<br/>Gäller delar i lager...</b> | 125 kr | st |
| 115-1008 | Slang med 12 mm gänga   |   | 125 kr | st |
| 115-1009 | Slang med AN-6 koppling |   | 125 kr | st |
| 115-1010 | Slang med AN-8 koppling |   | 125 kr | st |
| 115-1017 | Däcktryckmätare 0-1kp   |   | 360 kr | st |
| 115-1019 | Däcktryckmätare 0-7kp   |   | 360 kr | st |
| 115-1020 | Däcktryckmätare 0-1kp   |   | 360 kr | st |
| 115-1025 | Borrfixtur SB 2,0" tapp |   | Ring   | st |
| 115-1026 | Borrfixtur 2,1" tapp.   |   | Ring   | st |
| 115-1027 | Borrfixtur BB Cheva     |   | Ring   | st |
| 115-1029 | Indexplatta 14mm        |   | Ring   | st |
| 115-1030 | Indexplatta 18mm        |   | Ring   | st |
| 115-1040 | MSD Protect A-chip      |   | Ring   | st |
|          | Bromsrör 5/16" stål 3m. |   |        |    |

**116-.. BAKAXELKOMPONENTER, KARDANER , YOKES**

|                 |  |   |          |    |
|-----------------|--|---|----------|----|
| 116-1001        | Kardarör , svetsat och balancerat, <b>1350</b> Knutkors endast, 30x92mm            |   | RING     |    |
| 116-1002        | Kardanrör 3", en ände svetsad, storlek <b>1350</b> , 30x92 kors.                   |   | 1 738 kr | st |
| 116-1003        | Svetsyoke <b>1350</b> för 3" rör, för knutkors 30x92.                              |   | 470 kr   | st |
| 116-1004        | Svetsyoke 1330 för 3" rör  |   | 470 kr   | st |
| 116-1005        | Svetsyoke 1310 för 3" rör  |   | 470 kr   | st |
| 116-1006        | Racingknutkors <b>1350</b> , 30x90, 30mm rullar bredd 92. Rekommenderas till drag. |   | 608 kr   | st |
| 116-1007        | Racingknutkors 1330 27 mm rullar   |   | 405 kr   | st |
| 116-1008        | Racingknutkors 1310 27 mmrullar  |   | 405 kr   | st |
| 116-1009        | Yoke TH 400- <b>1350</b> kors  | <b>SPICER<br/>STRANGE<br/>MARK WILLIAMS</b> | 1 385 kr | st |
| 116-1010        | Yoke Lenco 16-spline <b>1350</b> kors  |   | 1 385 kr | st |
| 116-1012        | Yoke PG, TH350I -1310 kors   |   | 1 385 kr | st |
| 116-1012B NYHET | Yoke PG ,TH350 - <b>1350</b> kors  |   | 1 385 kr | st |
| 116-1013        | Yoke Billet TH400- <b>1350</b> kors  |   | RING     | st |
| 116-1014        | Yoke Billet Lenco , 16 spline - <b>1350</b> kors                                   |   | RING     | st |
| 116-1015        | Yoke Billet Tourqeflite, Chrysler 4 speed och DN - <b>1350</b> kors                |   | RING     | st |
| 116-1016        | Yoke Billet PG- <b>1350</b> kors   |   | RING     | st |
| 116-1017        | Yoke för DANA 60 och 8 3/4" , fin splines - <b>1350</b> kors.                      |   | 1 251 kr | st |
| 116-1018        | Yoke GM 12 bult - <b>1350</b> kors   |   | 2 279 kr | st |
| 116-1019        | Yoke Ford 9" std piniong, <b>1350</b> kors   |   | 2 550 kr | st |
| 116-1019B       | Yoke Ford 9" Funny Car piniong, <b>1350</b> kors                                   |   | 2 704 kr | st |
| 116-1020        | U-bult sats för <b>1350</b> kors   |   | 249 kr   | st |
| 116-1022        | U-bult sats för 1310+1330 kors   |   | 249 kr   | st |

**120-.. CHASSIFJÄDRAR HÖGHÅLLFASTA, KULBOMBADE Di=65**

SERIE 120-.. MED PLANSLIPADE ÄNDAR OCH INNERDIAMETER 65 MM

**PLANSLIPADE RACINGFJÄDRAR.  
EXTRA HÖGHÅLLFASTA MED KULBOMBAD YTA .  
PROGRESSIVA ALT LINJÄRA.**

**120-37****LÄNGD=370 OBELASTAD INNERDIAMETER=65**

|           |                                 |  |        |    |
|-----------|---------------------------------|--|--------|----|
| 120-37080 | Fjäder 65x370- 80 LBS, 14kg/cm  |  | 745 kr | st |
| 120-37095 | Fjäder 65x370- 95 LBS, 17kg/cm  |  | 745 kr | st |
| 120-37110 | Fjäder 65x370- 110 LBS, 20kg/cm |  | 745 kr | st |
| 120-37130 | Fjäder 65x370- 130 LBS, 23kg/cm |  | 745 kr | st |
| 120-37150 | Fjäder 65x370- 150LBS, 27kg/cm  |  | 745 kr | st |
| 120-37175 | Fjäder 65x370- 175LBS, 31kg/cm  |  | 745 kr | st |
| 120-37200 | Fjäder 65x370- 200LBS, 36kg/cm  |  | 745 kr | st |
| 120-37250 | Fjäder 65x370- 250LBS, 45kg/cm  |  | 745 kr | st |
| 120-37300 | Fjäder 65x370- 300LBS, 53kg/cm  |  | 745 kr | st |
| 120-37350 | Fjäder 65x370- 350LBS, 62kg/cm  |  | 745 kr | st |

| Art. Nr   | Beskrivning                    | Pris inkl | Antal | Pris inkl | Antal |
|---|--------------------------------|-----------|-------|-----------|-------|
| FÖRSÄLJNINGSVILLKOR SE LÄNGST BAK I PRISLISTAN. |                                | moms 25%  |       | moms 25%  |       |
| <b>120-31</b>                                   | <b>LÄNGD=310 Di=65</b>         |           |       |           |       |
| 120-31080                                       | Fjäder 65x310- 80LBS, 14kg/cm  | 745 kr    | st    |           |       |
| 120-31095                                       | Fjäder 65x310- 95LBS, 17kg/cm  | 745 kr    | st    |           |       |
| 120-31110                                       | Fjäder 65x310- 110LBS, 20kg/cm | 745 kr    | st    |           |       |
| 120-31130                                       | Fjäder 65x310- 130LBS, 23kg/cm | 745 kr    | st    |           |       |
| 120-31150                                       | Fjäder 65x310- 150LBS, 27kg/cm | 745 kr    | st    |           |       |
| 120-31175                                       | Fjäder 65x310- 175LBS, 31kg/cm | 745 kr    | st    |           |       |
| 120-31200                                       | Fjäder 65x310- 200LBS, 36kg/cm | 745 kr    | st    |           |       |
| 120-31250                                       | Fjäder 65x310- 250LBS, 45kg/cm | 745 kr    | st    |           |       |
| 120-31300                                       | Fjäder 65x310- 300LBS, 53kg/cm | 745 kr    | st    |           |       |
| 120-31350                                       | Fjäder 65x310- 350LBS, 62kg/cm | 745 kr    | st    |           |       |

**Exempel Fjäderdata**  
**120-37150**  
**65x370-150Lbs, 27kg/cm**  
**Betyder Följande**  
**Innerdiameter= 65**  
**Läng obelastad=370**  
**Fjäderkonstant=150LBS**  
**Lbs= Pound/tum**  
**1Lbs= 0,178Kp/cm**  
**dvs 150LBS=26,7Kp/cm**  
**26.7kp/ cm betyder att vid kraften 26.7kp sjunker**  
**fjäder exakt 1cm. Detta kallas fjäderkonstanten.**

| KONI           | KONI STÖTDÄMPARE   | Pris inkl | Antal |
|----------------|--|-----------|-------|
| K80-1546-SPA1  | KONI SPA1, Chevy II Nova, 62-67. Front   | 1 676 kr  | st    |
| K80-1660-SPA1  | KONI SPA1, Chevelle/malibu 64-67 , mfl, Front.                                 | 1 578 kr  | st    |
| K80-2650-SPA1  | KONI Pro Streeet Coil-Over, Stål , Slag 5-3/16" 132mm. enkel justerbar, inifr. | 2 095 kr  | st    |
| K26-1198       | KONI MERCEDES 190  | 1 134 kr  | st    |
| K26-1129 Sport | KONI VOLVO 240 bak , Sport Gas Hydraulik                                       | 1 052 kr  | st    |
| K8040-1088     | KONI GM , Chevelle mfl bak.  | 1 298 kr  | st    |
| K8741-1092     | KONI MERCEDES 190  | 2 439 kr  | st    |
| K80-1320       | KONI Volvo Classic Amazon Bak  | 1 066 kr  | st    |
| K80A-2109-SPA1 | KONI   |           |       |

**OBS: -20% PÅ DESSA PRISER**  
**PÅ DESSA KONI I LAGER.**

**Vi säljer KONI produkter. Ring för mer info**

## MW MARK - WILLIAMS PRODUKTER.

**Vi säljer samtliga Mark William produkter, Ring om info.....**

|            |  |          |      |
|------------|--|----------|------|
| MW30110    | Styrlöd 19mm, Apex flygkvalite   | 1 508 kr | st   |
| MW39005    | Powerglide / TH 350 billet yoke, 30mm 1350 kors                                  | 3 295 kr | st   |
| MW39010    | U-bult sats 1350 knutkors  | 218 kr   | par  |
| MW39018B   | OLDS/PONTIAC 57-64 1350 Billet Pinion yoke                                       | 3 495 kr | st   |
| MW39020    | Ford C6 Växellådsyoke för 1350 kors , 30.2mm. "Billet"                           | 3 295 kr | st   |
| MW51540    | Pinnbultsats 11/16", C=7/8"  | 1 719 kr | set  |
| MW57620    | Ford 9" Pinjong support std pinjong, komplett med lager, för 7/16" bult          | 3 439 kr | st   |
| MW57800    | Ford 9" banjoändar, små bromsar  | 1 485 kr | par  |
| MW57830    | Ford 9" banjoändar, stora bromsar, för tätade lager, 2" långa                    | 1 346 kr | par  |
| MW58300    | 12-bult Cheva C-clip eliminator kit, Full size och 1/2 tons truck, för std axlar | 2 805 kr | st   |
| MW58400    | GM 12b, banjoändar, Impala typ.  | 1 485 kr | par  |
| MW58570    | Ford 9" Bultsats till banjoändar, 3/8".  | 442 kr   | 10st |
| MW58575    | Ford 9" Bultsats till banjoändar, 1/2" .   | 729 kr   | par  |
| MW83-5310  | Mopar 8-3/4" Monteringssats, 1-3/4" Pinjong                                      | 2 642 kr | st   |
| MW83-5320  | Mopar 8-3/4" Monteringssats -489 Hus, 1-7/8" Pinjong                             | 2 642 kr | st   |
| MW629-0033 | GM 12 Bult 4,88 utväxling 4 Serie,   | 2 945 kr | st   |
| MW629-0034 | GM 12 Bult 5,14 utväxling 4 Serie,   | 3 192 kr | st   |

**JUST NU 20% RABATT PÅ DESSA DELAR I**  
**LAGER. PASSA PÅ**

## SPE CHASSIFJÄDRAR- 2,25" (57mm) INNERDIAMETER

| SPE       | RING OM INFO             | Pris inkl | Antal |
|-----------|--------------------------|-----------|-------|
| SPE10200L | Fjäder 2,25x10,5" 200Lbs |           | st    |
| SPE12600L | Fjäder 2,25x12" 600Lbs   | 525 kr    | st    |
| SPE8400L  | Fjäder 2,25x8" 400Lbs    | 820 kr    | st    |
| SPE8450L  | Fjäder 2,25x8" 450Lbs    | 580 kr    | st    |
| SPE8500L  | Fjäder 2,25"x8" 500Lbs   | 635 kr    | st    |
| SPE8550L  | Fjäder 2,25x8" 550Lbs    | 690 kr    | st    |
| SPE8600L  | Fjäder 2,25x8" 600Lbs    | 690 kr    | st    |
| SPE8650L  | Fjäder 2,25x8" 650Lbs    | 690 kr    | st    |
| SPE8700L  | Fjäder 2,25x8" 700Lbs    | 725 kr    | st    |
| SPE9150L  | Fjäder 2,25x9" 150Lbs    | 780 kr    | st    |
| SPE9180L  | Fjäder 2,25x9" 180Lbs    | 525 kr    | st    |
| SPE9200L  | Fjäder 2,25x9" 200Lbs    | 525 kr    | st    |
| SPE9225L  | Fjäder 2,25x9" 225Lbs    | 525 kr    | st    |
| SPE9250L  | Fjäder 2,25x9" 250Lbs    | 580 kr    | st    |
| SPE9300L  | Fjäder 2,25x9" 300Lbs    | 580 kr    | st    |
| SPE9350L  | Fjäder 2,25x9" 350Lbs    | 610 kr    | st    |
| SPE9400L  | Fjäder 2,25x9" 400Lbs    | 635 kr    | st    |
| SPE9450L  | Fjäder 2,25x9" 450Lbs    | 660 kr    | st    |
| SPE9500L  | Fjäder 2,25x9" 500Lbs    | 690 kr    | st    |
| SPE9550L  | Fjäder 2,25x9" 550Lbs    | 725 kr    | st    |
| SPE9600L  | Fjäder 2,25x9" 600Lbs    | 725 kr    | st    |
| SPE9650L  | Fjäder 2,25x9" 650Lbs    | 780 kr    | st    |
| SPE9700L  | Fjäder 2,25x9" 700Lbs    | 820 kr    | st    |

| Art. Nr | Beskrivning | Pris inkl | Antal | Pris inkl | Antal |
|---------|-------------|-----------|-------|-----------|-------|
|---------|-------------|-----------|-------|-----------|-------|

FÖRSÄLJNINGSVILLKOR SE LÄNGST BAK I PRISLISTAN.

moms 25%

moms 25%

**SPG SPAX COIL-OVERS / FJÄDERBEN MED JUSTERBART FJÄDERSÄTE**

|         |  |          |    |
|---------|--|----------|----|
| SPG467  | Spax Coil-over, slag 70mm. Sfäriskt lager top och botten Di=12.7mm.  | 2 249 kr | st |
| SPG906  | Spax Coil-over, slag 96mm, Sfäriskt lager top och botten, Di=12.7mm. | 2 239 kr | st |
| SPG330  | Spax Coil-over, slag 89mm, Sfäriskt lager top och botten, Di=12.7mm, | 2 501 kr | st |
| SPG451  | Spax Coil-over, slag 108mm, Gummibussning (ögla) top och botten, Di= | 1 692 kr | st |
| SPG841  | Spax Coil-over, slag 97mm, Gummibussning ögla/ögla Di=16mm           | 2 057 kr | st |
| SPG331  | Spax Coil-over, slag 108mm   | 1 785 kr | st |
| SPG453  | Spax Coil-over, slag 114mm   | 1 785 kr | st |
| SPG466  | Spax Coil-over, slag 114mm, Sfäriskt lager top och botten Di=12.7mm. | 2 313 kr | st |
| SPG600  | Spax Coil-over, slag 114mm   | 1 683 kr | st |
| SPG752  | Spax Coil-over, slag 114mm   | 1 733 kr | st |
| SPG922  | Spax Coil-over, slag 127mm, Sfäriskt lager top och botten, Di=12.7   | 2 279 kr | st |
| SPG284  | Spax Coil-over, slag 120mm   | 2 168 kr | st |
| SPG452  | Spax Coil-over, slag 127mm   | 1 702 kr | st |
| SPG901  | Spax Coil-over, slag 127mm, Sfäriskt lager top och botten, Di=12.7   | 2 403 kr | st |
| SPG913  | Spax Coil-over, slag 127mm   | 2 268 kr | st |
| SPG601  | Spax Coil-over, slag 140mm   | 1 722 kr | st |
| SPG923  | Spax Coil-over, slag 140mm, Sfäriskt lager top och botten, Di=12.7   | 2 556 kr | st |
| SPG551  | Spax Coil-over, slag 133mm   | 1 738 kr | st |
| SPG907  | Spax Coil-over, slag 159mm, Sfäriskt lager top och botten, Di=12.7   | 2 300 kr | st |
| SPG778  | Spax Coil-over, slag 178mm   | 1 861 kr | st |
| SPG552  | Spax Coil-over, slag 203mm   | 1 863 kr | st |
| SPG221  | Spax Coil-over, slag 190mm, Top pinne, Boten sfäriskt lager Di=12.7  | 2 403 kr | st |
| SPG843  | Spax Coil-over, slag 216mm   | 2 001 kr | st |
| SPGPPRO | Spax G.P.:Professional Coil Over. Tillverkas på order.               | RING     | st |
| SPTRSP  | Spax Traxpax Coil Over, tillverkas efter dina önskemål               | RING     | st |
|         | Övriga Spax produkter, Ring för info                                 | RING     |    |

**ST STRANGE , AXLAR SPOLAR FRAMVAGNAR MM****Vi säljer samtliga STRANGE produkter, Ring om info**

|          |  |          |      |
|----------|--|----------|------|
| STA-1000 | Strange Drivaxlar drag   | 6 427 kr | par  |
| STA-1019 | Olds 59-64 axellager 1,772" borr,45mm                            | 1 049 kr | par  |
| STA-1020 | Olds 59-64 Axellager 1,531" borr                                 | 1 049 kr | par  |
| STA-1039 | 5/8" Hjulbultsats typ pinnbult, kompl med mutter och distans     | 1 476 kr | 10st |
| STH-1121 | DANA 60 Spool Bearing Caps , Billet Al with bolts                | 1 550 kr | par  |
| STH-1132 | Olds Banjoändar, 25mm längd.                                     | 960 kr   | par  |
| STH-1135 | Ford 9" banjoändar 80 mm, Lincoln typ. 25mm längd                | 960 kr   | par  |
| STN-1922 | Ford 9" HD Pinion Support Aluminium, anv med lagersats 1923/1924 | 2 161 kr | st   |
| STN-1923 | Ford 9" lager-shimssats, std pinion i 1922 support               | 855 kr   | st   |
| STN-1924 | Ford 9" lager-shimssats, OS pinion i 1922 support.               | 783 kr   | st   |

**Strange rabatt  
-15% på dessa Priser.  
Gäller dessa delar i lager.**

**W WILWOOD SKIVBROMSAR, PEDALER, HUVUDCYL MM****EJ LISTADE PRODUKTER= RING OM PRIS**

|           |  |                 |           |
|-----------|--|-----------------|-----------|
| W120-0725 | Dynalite Single II, 2 Kolvs ok AL, 44,5/6,4-9,6                | 1 267 kr        | st        |
| W120-1051 | Dynalite II, 4 Kolvs ok AL, 44,5 Kolvar, 9,7 Skiva             | 1 990 kr        | st        |
| W120-1052 | Dynalite II, 4 Kolvs ok AL, 44,5 Kolvar, 20,6 Skiva            | 1 990 kr        | st        |
| W120-1053 | Dynalite II, 4 Kolvs ok AL, 44,5 Kolvar, 31,75 Skiva           | 1 990 kr        | st        |
| W120-1054 | Dynalite II, 4 Kolvs ok AL, 44,5 Kolvar, 25,4 Skiva            | 2 301 kr        | st        |
| W120-1055 | Dynalite II Bromsok, 34,9 Kolvar, 9,7 Skiva.                   | 1 990 kr        | st        |
| W120-1056 | <b>Dynalite II Bromsok, 34,9 Kolvar, 20,6 Skiva.</b>           | <b>1 990 kr</b> | <b>st</b> |
| W120-1057 | Dynalite II Bromsok, 34,9 Kolvar, 31,8 Skiva.                  | 1 990 kr        | st        |
| W120-1058 | Dynalite II, 4 Kolvs ok AL, 44,5 Kolvar, 12,7 Skiva            | 2 301 kr        | st        |
| W120-1064 | Billet Spot Bromsok, Enkolvs flytande, 44,5 Kolv, 3-9,6 Skiva. | 1 810 kr        | st        |
| W120-1360 | Mechanical Spot, Handbromsok 6,4 mm skiva                      | 975 kr          | st        |

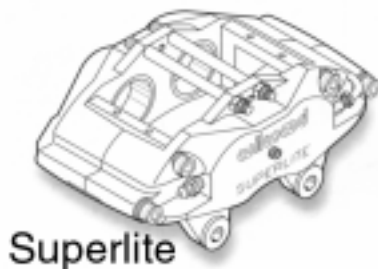

|           |  |          |    |
|-----------|--|----------|----|
| W120-2280 | Mechanical Spot, Handbromsok 20 mm skiva, RH | 1 072 kr | st |
| W120-2281 | Mechanical Spot, Handbromsok 20 mm skiva, LH | 1 072 kr | st |
| W120-2373 | Mechanical Spot, Handbromsok 12 mm skiva, RH | 1 072 kr | st |
| W120-2374 | Mechanical Spot, Handbromsok 12 mm skiva, LH | 1 072 kr | st |
| W120-2424 | Tryckpinne för Mekaniskt Handbromsok         |          | st |

| Art. Nr   | Beskrivning   | Pris inkl       | Antal     | Pris inkl | Antal |
|---|---|-----------------|-----------|-----------|-------|
| FÖRSÄLJNINGSVILLKOR SE LÄNGST BAK I PRISLISTAN. |   | moms 25%        |           | moms 25%  |       |
| W120-2498                                       | DLS Floater Brossok, enkolvs, 44,5 Kolv, 6,4 Skiva.                         | 1 810 kr        | st        |           |       |
| W120-2882                                       | <b>Superlite III, 4 kolvs Alu ok, 31,8 Kolvar - 31,8mm skiva.</b>           | <b>4 697 kr</b> | <b>st</b> |           |       |
| W120-2886                                       | <b>Superlite III, 4 kolvs Alu ok 28,5 Kolvar - 31,8mm skiva</b>             | <b>4 697 kr</b> | <b>st</b> |           |       |
| W120-3030-FS                                    | GN III Brossok, 47,8/44,5/44,5 Kolvar, 35,1 skiva.                          | 6 632 kr        | st        |           |       |
| W120-3030-RS                                    | GN III, 6 kolv Alu OK, 44,5/35/35-35mm skiva.                               | 6 632 kr        | st        |           |       |
| W120-3031-FS                                    | GN III Brossok, 47,8/44,5/44,5 Kolvar, 35,1 skiva.                          | 6 632 kr        | st        |           |       |
| W120-3031-FS                                    | GN III, 6 kolv Alu OK, 44,5/35/35-35mm skiva                                | 6 632 kr        | st        |           |       |
| W120-3031-RS                                    | GN III, 6 kolv Alu OK, 44,5/35/35-35mm skiva                                | 6 632 kr        | st        |           |       |
| W120-3060-FS                                    | <b>Superlite III, 4 kolvs Alu ok 44,5/41,2 - 31,8mm skiva</b>               | <b>4 196 kr</b> | <b>st</b> |           |       |
| W120-3061-FS                                    | <b>Superlite III, 4 kolvs Alu ok 44,5/41,2 - 31,8mm skiva</b>               | <b>4 196 kr</b> | <b>st</b> |           |       |
| W120-3070-FS                                    | <b>Superlite III, 4 kolvs Alu ok 47,8/44,5 - 31,8mm skiva</b>               | <b>4 196 kr</b> | <b>st</b> |           |       |
| W120-3071-FS                                    | <b>Superlite III, 4 kolvs Alu ok 47,8/44,5 - 31,8mm skiva</b>               | <b>4 196 kr</b> | <b>st</b> |           |       |
| W120-3191                                       | <b>Superlite IIA, 4 kolvs Alu ok 44,5 Kolvar, 32-35 Skiva.</b>              | <b>2 572 kr</b> | <b>st</b> |           |       |
| W120-3192                                       | <b>Superlite IIA, 4 kolvs Alu ok 44,5 Kolvar, 20,6 Skiva.</b>               | <b>2 572 kr</b> | <b>st</b> |           |       |
| W120-3192-SI                                    | Superlite IIA, 4 kolvs Alu ok 44,5 Kolvar, 20,6 Skiva.                      | 2 680 kr        | st        |           |       |
| W120-3193                                       | <b>Superlite IIA, 4 kolvs Alu ok 34,9 Kolvar, 31,8 Skiva.</b>               | <b>2 572 kr</b> | <b>st</b> |           |       |
| W120-3194                                       | <b>Superlite IIA, 4 kolvs Alu ok 35 Kolvar, 20,6 Skiva.</b>                 | <b>2 572 kr</b> | <b>st</b> |           |       |
| W120-3277                                       | DLS Floater Brossok, enkolvs, 44,5 Kolv, 9,6 Skiva.                         | 1 810 kr        | st        |           |       |
| W120-3384-FSF                                   | GT 6000 Brossok, 47,8/44,5 kolvar, 34,9 skiva                               |                 | st        |           |       |
| W120-3385-FSF                                   | GT 6000 Brossok, 47,8/44,5 kolvar, 34,9 skiva                               |                 | st        |           |       |
| W120-3625                                       | <b>Dynalite II Brossok, 34,9 Kolvar, 25,4 Skiva.</b>                        | <b>2 301 kr</b> | <b>st</b> |           |       |
| W120-3825                                       | Superlite IIA, 4 kolvs Alu ok 44,5 Kolvar, 12,7 Skiva.                      | 3 244 kr        | st        |           |       |
| W120-3826                                       | Superlite IIA, 4 kolvs Alu ok, 44,5 Kolvar, 9,7 Skiva.                      | 3 244 kr        | st        |           |       |
| W120-4030-FS                                    | SL-GT Brossok, 47,8/44,5 kolvar, 12,7 skiva.                                |                 | st        |           |       |
| W120-4031-FS                                    | SL-GT Brossok, 47,8/44,5 kolvar, 31,8 skiva.                                |                 | st        |           |       |
| W120-4032-FS                                    | SL-GT Brossok, 47,8/44,5 kolvar, 12,7 skiva.                                |                 | st        |           |       |
| W120-4033-FS                                    | SL-GT Brossok, 47,8/44,5 kolvar, 31,8 skiva.                                |                 | st        |           |       |
| W120-4060                                       | DLS Billet Brossok, två kolvar, 44,5 Kolvar, 9,7 skiva. 3,75" Mount Center. | 1 597 kr        | st        |           |       |
| W120-4062                                       | DLS Billet Brossok, två kolvar, 44,5 Kolvar, 9,7 skiva. 3,25" Mount Cente.  | 1 597 kr        | st        |           |       |
| W120-4066                                       | Brossok billet Dynalite   |                 | st        |           |       |
| W120-4067                                       | Brossok billet Dynalite   |                 | st        |           |       |
| W120-4100                                       | Superlite III, 4 kolvs Alu ok 24,5 Kolvar - 31,8mm skiva                    | 9 745 kr        | st        |           |       |
| W120-4322-FS                                    | GT III Bromok, 47,8/44,5 kolvar, 34,9 Skiva                                 | 14 415 kr       | st        |           |       |
| W120-4323-FS                                    | GT III Bromok, 47,8/44,5 kolvar, 34,9 Skiva                                 | 14 415 kr       | st        |           |       |
| W120-4353-SI                                    | NDL Billet brossok, 44,5 Kolvar, 9,7 Skiva, Side Inlet.                     | 14 415 kr       | st        |           |       |
| W120-4570-FS                                    | LC-GT Brossok, 47,8/44,5 kolvar, 31,8 skiva.                                | 11 119 kr       | st        |           |       |
| W120-4571FS                                     | LC-GT Brossok, 47,8/44,5 kolvar, 31,8 skiva.                                | 11 119 kr       | st        |           |       |
| W120-4790-FS                                    | LC-GT Brossok, 47,8/44,5 kolvar, 9,7 skiva.                                 | 12 060 kr       | st        |           |       |
| W120-4791-FS                                    | LC-GT Brossok, 47,8/44,5 kolvar, 9,7 skiva.                                 | 12 060 kr       | st        |           |       |
| W120-4952                                       | NDL Billet brossok, 44,5 Kolvar, 31,8 Skiva                                 | 2 706 kr        | st        |           |       |
| W120-4953                                       | NDL Billet brossok, 44,5 Kolvar, 9,7 Skiva.                                 | 2 706 kr        | st        |           |       |
| W120-4954                                       | NDL Billet brossok, 44,5 Kolvar, 20,6 Skiva                                 | 2 706 kr        | st        |           |       |
| W120-4954-SI                                    | NDL Billet brossok, 44,5 Kolvar, 20,6 Skiva, Side Inlet.                    | 2 922 kr        | st        |           |       |
| W120-4963                                       | NDL Billet brossok, 35,1 kolvar, 20,6 Skiva.                                | 2 706 kr        | st        |           |       |
| W120-4964                                       | NDL Billet brossok, 35,1 kolvar, 9,7 Skiva.                                 | 2 706 kr        | st        |           |       |
| W120-4982                                       | NDL Billet brossok, 35,1 kolvar, 31,8 Skiva.                                | 2 706 kr        | st        |           |       |
| W120-4993                                       | DL, Dynalite Billet Brossok, 44,5 Kolvar, 9,7 Skiva.                        | 2 387 kr        | st        |           |       |
| W120-4997                                       | DL, Dynalite Billet Brossok, 44,5 Kolvar, 20,6 Skiva.                       | 2 387 kr        | st        |           |       |



|              |  |                 |           |  |  |
|--------------|--|-----------------|-----------|--|--|
| W120-4998    | DL, Dynalite Billet Brossok, 44,5 Kolvar, 31,8 Skiva                           | 2 387 kr        | st        |  |  |
| W120-5000    | IR-GT Brossok, 28,4 Kolvar, 7,8 Skiva.   |                 | st        |  |  |
| W120-5003    | DL, Dynalite Billet Brossok, 35,1 Kolvar, 9,7 Skiva.                           | 2 387 kr        | st        |  |  |
| W120-5005    | DL, Dynalite Billet Brossok, 35,1 Kolvar, 20,6 Skiva.                          | 2 387 kr        | st        |  |  |
| W120-5006    | DL, Dynalite Billet Brossok, 35,1 Kolvar, 31,8 Skiva.                          | 2 387 kr        | st        |  |  |
| W120-5011    | IR-GT Brossok, 28,4 Kolvar, 31,8 Skiva.  |                 | st        |  |  |
| W120-5015    | IR-GT Brossok, 25,4 Kolvar, 31,8 Skiva.  |                 | st        |  |  |
| W120-5025-FS | <b>SL, Superlite Billet Brossok, 44,5/35,1 Kolvar, 20,6 Skiva.</b>             | <b>3 508 kr</b> | <b>st</b> |  |  |
| W120-5026-SI | <b>SL, Superlite Billet Brossok, 44,5/35,1 Kolvar, 20,6 Skiva, Side Inlet.</b> | <b>3 508 kr</b> | <b>st</b> |  |  |
| W120-5027-FS | <b>SL, Superlite Billet Brossok, 44,5/35,1 Kolvar, 31,8 Skiva. Hr</b>          | <b>3 508 kr</b> | <b>st</b> |  |  |
| W120-5028-FS | <b>SL, Superlite Billet Brossok, 44,5/35,1 Kolvar, 31,8 Skiva. Vr</b>          | <b>3 508 kr</b> | <b>st</b> |  |  |
| W120-5029-FS | <b>SL, Superlite Billet Brossok, 47,8/41,1 Kolvar, 20,6 Skiva, Hr</b>          | <b>3 508 kr</b> | <b>st</b> |  |  |
| W120-5030-FS | <b>SL, Superlite Billet Brossok, 47,8/41,1 Kolvar, 20,6 Skiva, Vr.</b>         | <b>3 508 kr</b> | <b>st</b> |  |  |
| W120-5030-SI | <b>SL, Superlite Billet Brossok, 47,8/41,1 Kolvar, 20,6 Skiva, Side Inlet.</b> | <b>3 725 kr</b> | <b>st</b> |  |  |
| W120-5031-FS | <b>Billet Superlite Brossok, 47,8/41,1 Kolvar, 31,8 Skiva. Hr</b>              | <b>3 207 kr</b> | <b>st</b> |  |  |
| W120-5032-FS | <b>Billet Superlite Billet Brossok, 47,8/41,1 Kolvar, 31,8 Skiva. Vr</b>       | <b>3 207 kr</b> | <b>st</b> |  |  |
| W120-5073    | NDL Billet brossok, 28,4 kolvar, 9,7 Skiva.                                    | 2 856 kr        | st        |  |  |
| W120-5074    | NDL Billet brossok, 28,4 kolvar, 20,6 Skiva.                                   | 2 955 kr        | st        |  |  |
| W120-5075    | NDL Billet brossok, 28,4 kolvar, 31,8 Skiva.                                   | 2 955 kr        | st        |  |  |
| W120-5081    | <b>Dynalite Billet Brossok, 44,5 Kolvar, 9,7 Skiva, Side Inlet.</b>            | <b>2 672 kr</b> | <b>st</b> |  |  |
| W120-5082    | <b>Dynalite Billet Brossok, 44,5 Kolvar, 12,6 Skiva, Side Inlet.</b>           | <b>2 672 kr</b> | <b>st</b> |  |  |
| W120-5083    | <b>Dynalite Billet Brossok, 44,5 Kolvar, 31,8 Skiva, Side Inlet.</b>           | <b>2 672 kr</b> | <b>st</b> |  |  |

| Art. Nr   | Beskrivning  | Pris inkl | Antal | Pris inkl | Antal |
|---|--|-----------|-------|-----------|-------|
| FÖRSÄLJNINGSVILLKOR SE LÄNGST BAK I PRISLISTAN. |  |           |       |           |       |
|   |  | moms 25%  |       | moms 25%  |       |
| W120-5093                                       | Dynalite Billet Bromsok, 35,1 Kolvar, 25,4 Skiva.                    | 2 471 kr  | st    |           |       |
| W120-5094                                       | Dynalite Billet Bromsok, 44,5 Kolvar, 25,4 Skiva.                    | 2 471 kr  | st    |           |       |
| W120-5097-FS                                    | Billet Superlite Bromsok, 44,5/35,1Kolvar, 25,4 Skiva, Hr            | 3 207 kr  | st    |           |       |
| W120-5098-FS                                    | Billet Superlite Bromsok, 44,5/35,1Kolvar, 25,4 Skiva, Vr            | 3 207 kr  | st    |           |       |
| W120-5154-FS                                    | Integra-GT Bromsok, 44,5/38,1 kolvar, 31,8-35,1 mm skiva.            | RING      | st    |           |       |
| W120-5155-FS                                    | Integra-GT Bromsok, 44,5/38,1 kolvar, 31,8-35,1 mm skiva.            | RING      | st    |           |       |
| W120-5165-FS                                    | Prolite bromsok, 44,5/38,1 kolvar 35,1 mm skiva.                     | RING      | st    |           |       |
| W120-5166-FS                                    | Prolite bromsok, 44,5/38,1 kolvar 35,1 mm skiva.                     | RING      | st    |           |       |
| W120-5177                                       | NDL Billet bromsok, 41,1 Kolvar, 9,7 Skiva.                          | 2 474 kr  | st    |           |       |
| W120-5178                                       | NDL Billet bromsok, 41,1 Kolvar, 20,6 Skiva.                         | 2 474 kr  | st    |           |       |
| W120-5179                                       | NDL Billet bromsok, 41,1 Kolvar, 31,8 Skiva.                         | 2 474 kr  | st    |           |       |
| W120-5212                                       | NDL Billet bromsok, 44,5 Kolvar, 12,7 Skiva.                         | 2 474 kr  | st    |           |       |
| W120-5276-FS                                    | Integra-4 Bromsok, 41,1/47,8 kolvar, 31,8-35,1 mm skiva.             |           | st    |           |       |
| W120-5277-FS                                    | Integra-4 Bromsok, 41,1/47,8 kolvar, 31,8-35,1 mm skiva.             |           | st    |           |       |
| W120-5294-FS                                    | Prolite 4 bromsok, 41,1/47,8 kolvar 35,1 mm skiva.                   |           | st    |           |       |
| W120-5295-FS                                    | Prolite 4 bromsok, 41,1/47,8 kolvar 35,1 mm skiva.                   |           | st    |           |       |
| W120-5628-RS                                    | Superlite III ST, 4 kolvs Alu ok 44.5/41.2 - 31,8mm skiva, Thermlock | 6 768 kr  | st    |           |       |
| W120-5629-RS                                    | Superlite III ST, 4 kolvs Alu ok 44.5/41.2 - 31,8mm skiva, Thermlock | 6 768 kr  | st    |           |       |
| W120-5630-RS                                    | Superlite III ST, 4 kolvs Alu ok 47,8/44,5 - 31,8mm skiva, Thermlock | 6 768 kr  | st    |           |       |
| W120-5631-RS                                    | Superlite III ST, 4 kolvs Alu ok 47,8/44,5 - 31,8mm skiva, Thermlock | 6 768 kr  | st    |           |       |
| W120-5960-FS                                    | Billet SL 6 Bromsok, 6-kolvar, Hr                                    | 5 909 kr  | st    |           |       |
| W120-5961-FS                                    | Billet SL 6 Bromsok, 6-kolvar, Vr                                    | 5 909 kr  | st    |           |       |

**W130- WILWOOD KOLVPACKNINGAR.**

|           |   |        |     |
|-----------|---|--------|-----|
| W130-2427 | Kolvpäckning bromsok, 1.88"/1.75" Kolvar                        | 343 kr | 4st |
| W130-2655 | Kolvpäckning bromsok , 1.75" Kolvar, Spot,DL,DLS,SL 44.5 Kolvar | 172 kr | 4st |
| W130-2658 | Kolvpäckning bromsok , 1.38" Kolvar, Spot,DL,DLS,SL 35.0 Kolvar | 172 kr | 4st |
| W130-3082 | Kolvpäckning bromsok, 1.75"/1.62" Kolvar                        | 343 kr | 4st |
| W130-4346 | Kolvpäckning bromsok 1,62" kolvar                               | 172 kr | 4st |
| W130-5100 | Kolvpäckning bromsok, 1.88"/1.62" Kolvar , 2+2.                 | 343 kr | 4st |
| W130-5101 | Kolvpäckning bromsok, 1.75"/1.38" Kolvar, 2+2.                  | 343 kr | 4st |

**W140 WILWOOD BROMSSATSER.**

|            |   |      |     |
|------------|---|------|-----|
| W140-0260  | Drag Kit Bak, Mopar 8-3/4" / Dana 60 ( Green Bearing)                               | RING | par |
| W140-0261  | Drag Kit Bak, Stora Ford  | RING | par |
| W140-0262  | Drag Kit Bak, Lilla Ford  | RING | par |
| W140-0263  | Drag Kit Bak, 12 bult Cheva.  | RING | par |
| W140-0264  | Drag Kit Bak, Olds/pontiac  | RING | par |
| W140-1017  | Front Brake kit Camaro/Nova/Chevell 67-72, Medium Duty                              | RING | par |
| W140-1038  | Bromskit fram Monza , lättvikts.  | RING | par |
| W140-6295D | Bromskit bak Ford Small ends , Billet DL Ok, 310skiva, inkl handbroms               | RING | par |
| W140-2119  | Drag Kit Bak, Stora Ford, nya utförandet.   | RING | par |
| W140-2129  | Bromskit HD Mustang II fram   | RING | par |
| W140-2260  | Bromskit HD Early Ford Spindle  | RING | par |
| W140-2274  | Bromskit bak Stora Ford, ventilerad inkl mekanisk handbroms                         | RING | par |
| W140-2277  | Bromskit GM 12 bolt(camaro) med handbroms   | RING | par |
| W140-2278  | Bromssats Olds,vent bak med handbroms   | RING | par |
| W140-2279  | Bromskit bak Dana/Mopar , ventilerad inkl parkbroms.                                | RING | par |
| W140-2721  | Bromskit fram Mopar B-body org trmmor   | RING | par |
| w140-6295D |   | RING |     |
| W140-5329B | Bromskit fram Corvette tom -64, kompl med AL hub 4-kolvs AL ok, Vent skiva, fästen. | RING | par |

**W150 WILWOOD BROMSBELÄGG**

|            |  |          |     |
|------------|--|----------|-----|
| W150-1251K | Bromsbelägg , runda / "spot".                      | 442 kr   | 4st |
| W150-2390K | Bromsbelägg DLS, Gator medium.                     | 764 kr   | 4st |
| W150-2391K | Bromsbelägg DL , Gator medium                      | 1 111 kr | 4st |
| W150-2392K | LC-GT/SL-GT Bromsklossar, Gator Pads (Green)       | 1 871 kr | 4st |
| W150-2392K | Bromsbelägg SL , Gator medium                      | 1 871 kr | 4st |
| W150-2561K | Bromsbelägg DL, PFC (83 Black).                    | 1 511 kr | 4st |
| W150-2562K | LC-GT/SL-GT Bromsklossar PFC (83 Black)            | 3 113 kr | 4st |
| W150-3492K | LC-GT/SL-GT Bromsklossar, PFC (80 Black)           | 2 144 kr | 4st |
| W150-3667K | Bromsbelägg DLS mjuka, Cold Stopper (Tan).         | 731 kr   | 4st |
| W150-3668K | Bromsbelägg DL , mjuka, Cold Stopper ( Tan)        | 899 kr   | 4st |
| W150-3669K | Bromsbelägg SL-mjuka, Cold Stopepr (Tan).          | 1 527 kr | 4st |
| W150-3671K | DLS Bromsbelägg, ( Purple) För Aluminium skiva.    | 712 kr   | st  |
| W150-4049K | GT 6000 Bromsok, 47,8/44,5 kolvar, 34,9 skiva      |          | 4st |
| W150-4049K | GT III Bromsklossar typ (83 Black) (new style)     |          | 4st |
| W150-4153K | Bromsbelägg DL med Bridgebolt, Cold Stopper (Tan). |          | 4st |
| W150-4709K | Integra-GT Bromsklossar 25,4 mm Tyo PFC (83 black) |          | 4st |
| W150-4710K | Integra-GT Bromsklossar 25,4mm typ PFC (83 Black)  |          | 4st |
| W150-4713K | Bromsbelägg IR-GT, PFC (80 Black).                 |          | 4st |
| W150-4715K | Bromsbelägg IR-GT, PFC (83 Black).                 |          | 4st |
| W150-4717K | Bromsbelägg IR-GT, Rapco Pad (0,34" Thick).        | 3 654 kr | 4st |
| W150-4909K | LC-GT/SL-GT Bromsklossar, Rapco Pad                | 4 737 kr | 4st |
| W150-4925k | Integar-GT bromsklossar 27,9mm typ PFC (83 black)  |          | 4st |
| W150-4957K | Bromsbelägg NDL, PFC (80 Black).                   |          | 4st |
| W150-4958K | Bromsbelägg NDL, PFC (83 Black).                   |          | 4st |
| W150-5168K | Prolite Bromsklossar, typ PFC ( 83 black)          |          | 4st |



| Art. Nr   | Beskrivning                                      | Pris inkl | Antal | Pris inkl | Antal |
|---|--|-----------|-------|-----------|-------|
| FÖRSÄLJNINGSVILLKOR SE LÄNGST BAK I PRISLISTAN. |  |           |       |           |       |
|   |  | moms 25%  |       | moms 25%  |       |
| W15A-5734K                                      | Bromsbelägg DL II Polymatrix A.                  | 1 308 kr  | 4st   |           |       |
| W15A-5735K                                      | Bromsbelägg SL Polymatrix A.                     | 2 337 kr  | 4st   |           |       |
| W15B-3990K                                      | Bromsbelägg DLS, Polymatrix B.                   | 747 kr    | 4st   |           |       |
| W15B-3991K                                      | Bromsbelägg DL II, Polymatrix B.                 | 988 kr    | 4st   |           |       |
| W15B-3992K                                      | Bromsbelägg SL, Polymatrix B.                    | 1 787 kr  | 4st   |           |       |
| W15B-3993K                                      | GN III Bromsklossar, polymatrix B.               | 2 143 kr  | 4st   |           |       |
| W15B-3999K                                      | Bromsbelägg DL med Bridgebolt, Polymatrix B.     | 1 150 kr  | 4st   |           |       |
| W15B-4047K                                      | GT6000 Bromklossar tyo Polymatrix B              | 3 772 kr  | 4st   |           |       |
| W15B-4047K                                      | GT III Bromklossar typ Polymatrix B, (new style) | 3 772 kr  | 4st   |           |       |
| W15B-4410K                                      | Bromsbelägg NDL, Polymatrix B.                   | 1 218 kr  | 4st   |           |       |
| W15B-4558K                                      | Integra-GT bromklossar 25,4mm typ Polymatrix B   | 4 855 kr  | 4st   |           |       |
| W15B-4719K                                      | Bromsbelägg IR-GT, Polymatrix B.                 | 2 707 kr  | st    |           |       |
| W15B-4748K                                      | Integra-GT Bromsklossar 25,4mm Polymatrix B.     | 5 324 kr  | 4st   |           |       |
| W15C-4040k                                      | LC-GT/SL-GT Bromsklossar, Polymatrix C.          | 1 787 kr  | 4st   |           |       |
| W15C-4040K                                      | Bromsbelägg, SL, Polymatrix C.                   | 1 787 kr  | 4st   |           |       |
| W15C-4041K                                      | GN III Bromsklossar, polymatrix C.               | 2 301 kr  | 4st   |           |       |
| W15C-4414K                                      | Bromsbelägg, DLS, Polymatrix C.                  | 902 kr    | st    |           |       |
| W15C-4415K                                      | Bromsbelägg, DL II, Polymatrix C.                | 1 307 kr  | 4st   |           |       |
| W15C-4721K                                      | Bromsbelägg IR-GT, Polymatrix C.                 | 3 064 kr  | 4st   |           |       |
| W15C-4959K                                      | Bromsbelägg NDL, Polymatrix C.                   | 1 593 kr  | 4st   |           |       |
| W15D-4330K                                      | Bromsbelägg, DLS, Polymatrix D.                  | 650 kr    | 4st   |           |       |
| W15D-4331K                                      | Bromsbelägg, DL II, Polymatrix D.                | 812 kr    | 4st   |           |       |
| W15D-4332K                                      | Bromsbelägg, SL, Polymatrix D.                   | 1 137 kr  | 4st   |           |       |
| W15D-4333K                                      | GN III Bromsklossar, polymatrix D.               | 1 787 kr  | 4st   |           |       |
| W15D-4336K                                      | Bromsbelägg DL med Bridgebolt, Polymatrix C.     | 1 001 kr  | 4st   |           |       |
| W15D-4449K                                      | Bromsbelägg NDL, Polymatrix D.                   | 1 055 kr  | 4st   |           |       |
| W15E-6096K                                      | Bromsbelägg DL II, Polymatrix E.                 | 893 kr    | 4st   |           |       |
| W15E-6100K                                      | Bromsbelägg SL, Polymatrix E.                    | 1 251 kr  | 4st   |           |       |



Typisk GT Wilwood Rotor

**W160-- WILWOOD BROMSKIVOR**

GT 48-FIN SKIVA

HD 48-FIN SKIVA

ULTRALIGHT  
32-FIN SKIVA



|            |  |                 |           |
|------------|--|-----------------|-----------|
| W160-0201  | Bromsskiva solid stål, 11,4"/,35" 290x9mm  | 1 597 kr        | st        |
| W160-0277  | Bromsskiva, UL 20,6x309,6 8x177,8 Bultcirkel                                       | 866 kr          | st        |
| W160-0471  | Bromsskiva, UL 20,6x298,5 8x177,8 Bultcirkel                                       | <b>828 kr</b>   | <b>st</b> |
| W160-0483  | Bromsskiva, UL 31,8x298,5 8x177,8 Bultcirkel                                       | <b>828 kr</b>   | <b>st</b> |
| W160-1602  | Bromsskiva solid, 10,00"x ,025"  | 1 999 kr        | st        |
| W160-1603  | Bromsskiva solid , 10,75" borrarad 5x5" BC.  | 1 999 kr        | st        |
| W160-2526  | Bromsskiva 31,8 x 309,7 GT Curved Vane. RH   | 3 200 kr        | st        |
| W160-2527  | Bromsskiva 31,8 x 309,7 GT Curved Vane. LH   | 3 200 kr        | st        |
| W160-2898  | Bromsskiva UL Curved Vane 32 Fin 31,8 x 298,5 8x7" (177,8) Bultmönster, Höger      | <b>977 kr</b>   | <b>st</b> |
| W160-2899  | Bromsskiva UL Curved Vane 32 Fin 31,8 x 298,5 8x7" (177,8) Bultmönster, Vänster    | <b>977 kr</b>   | <b>st</b> |
| W160-2900  | Bromsskiva, HD Curved Vane 32 Fin, 31,8x309,7mm, 8x7.62" (193,5)Bultmönster, Hr    | <b>1 015 kr</b> | <b>st</b> |
| W160-2901  | Bromsskiva, UL Curved Vane 32 Fin, 31,8x309,7mm, 8x7.62" (193,5)Bultmönster, Vr    | <b>1 015 kr</b> | <b>st</b> |
| W160-3582  | Bromsskiva, GT Curved Vane 48 Fin, 35,00x331,7mm. Höger                            |                 | st        |
| W160-3583  | Bromsskiva, GT Curved Vane 48 Fin, 35,00x331,7mm. Vänster                          |                 | st        |
| W160-3584  | Bromsskiva, GT Curved Vane 48 Fin, 35,00x331,7mm. Höger                            | 3 374 kr        | st        |
| W160-3585  | Bromsskiva, GT Curved Vane 48 Fin, 35,00x331,7mm. Vänster.                         | 3 374 kr        | st        |
| W160-3846  | Bromsskiva, HD Curved Vane 48 Fin, 31,8x298.5mm, Höger, 8x7" BC, Hr                | <b>1 603 kr</b> | st        |
| W160-3847  | Bromsskiva, HD Curved Vane 48 Fin, 31,8x298.5mm, Vänster, 8x7" BC, Vr              | <b>1 603 kr</b> | st        |
| W160-3870  | Bromsskiva, HD Curved Vane 48 Fin, 31,8x309,7mm, Höger, 8x7" BC                    | 1 603 kr        | st        |
| W160-3871  | Bromsskiva, HD Curved Vane 48 Fin, 31,8x309,7mm, Vänster, 8x7" BC                  | 1 603 kr        | st        |
| W160-3872  | Bromsskiva, HD Curved Vane 48 Fin, 31,8x309,7mm, Höger, 8x7,62" BC                 | <b>1 603 kr</b> | <b>st</b> |
| W160-3872B | Bromsskiva, HD Curved Vane 48 Fin, 31,8x309,7mm, Höger, 8x7,62" BC, inkörd i Dyno. | 2 676 kr        | st        |
| W160-3873  | Bromsskiva, HD Curved Vane 48 Fin, 31,8x309,7mm, Vänster, 8x7,62" BC               | <b>1 603 kr</b> | st        |
| W160-4932  | Bromsskiva, GT Curved Vane 48 fin 35,0x327,7mm, Höger, 12x7,00" BC.                | 3 572 kr        | st        |
| W160-4933  | Bromsskiva, GT Curved Vane 48 fin 35,0x327,7mm, Vänster, 12x7,00" BC.              | 3 548 kr        | st        |
| W160-5844  | Bromsskiva, UL 20,6x309,6 8x7.62" BC.R[33]C  | <b>1 106 kr</b> | <b>st</b> |

**W170-- WILWOOD HATTAR/HUB TILL SKIVOR**

|           |   |          |    |
|-----------|---|----------|----|
| W170-0030 | Hat för montering skiva, 8x7.62" bultcirkel, 5x5" Hjulbult, offset 2.5" | 1 554 kr | st |
|-----------|---|----------|----|

| Art. Nr   | Beskrivning  | Pris inkl | Antal | Pris inkl | Antal |
|---|--|-----------|-------|-----------|-------|
| FÖRSÄLJNINGSVILLKOR SE LÄNGST BAK I PRISLISTAN. |  | moms 25%  |       | moms 25%  |       |
| W170-0031                                       | Hat för montering skiva, 8x7.62" bultcirkel, 5x5" Hjulbult, offset 2.12", Centr 3.06"            | 1 554 kr  | st    |           |       |
| W170-0176                                       | Hat 1,5" offset, 8 x 7,62", 5 x 4,75 Bultcirkel. OBS fläns 12.7 tjock (Pantera competition).     | 1 913 kr  | st    |           |       |
| W170-0208                                       | Hat för montering skiva,8x7" bultcirkel. 4,5+4,75+5,00, offset 1,96"                             | 1 476 kr  | st    |           |       |
| W170-0259                                       | Hat för montering skiva,8x7" bultcirkel. 4,5+4,75+5,00, offset , 1,71"                           | 1 476 kr  | st    |           |       |
| W170-0317                                       | Hat för montering skiva,8x7" bultcirkel. 4,5+4,75+5,00, offset , 1,59"                           | 1 476 kr  | st    |           |       |
| W170-0357                                       | Hat för montering skiva,8x7" bultcirkel. 4,5+4,75+5,00, offset , 1,77"                           | 1 476 kr  | st    |           |       |
| W170-0635                                       | Hat för montering skiva, 5x4,5", 1,38" offset, 8x7,62" bulcirkel.                                | 1 913 kr  | st    |           |       |
| W170-0636                                       | Hat för montering skiva, 5x4,5", 2,10" offset, 8x7,62" bultcirkel.                               | 2 088 kr  | st    |           |       |
| W170-0764                                       | Hat för solid skiva,8x7" bultcirkel. 4,5+4,75+5,00, offset 1,41"                                 | 1 476 kr  | st    |           |       |
| W170-1827                                       | Hat för bromsskiva 8x7.62 bultmönster,4.5+4.75+5" Hjulbult, offset 50.8                          | 1 394 kr  | st    |           |       |
| W171-2233                                       | Hat för montering skiva, 8*7.62" bultcirkel, ej borrad för hjulbult, offset 2.00", Centrum 2.78" | 1 394 kr  | st    |           |       |
| W171-2234                                       | Hat för montering skiva, 8*7.62" bultcirkel, ej borrad för hjulbult, offset 1,41", Centrum 2.78" | 1 394 kr  | st    |           |       |
| W171-3753                                       | Hat för montering skiva,8x7.00" bultcirkel, ej borrad för hjulbult, offset , 1.96"               | 1 476 kr  | st    |           |       |
| W171-3755                                       | Hat för montering skiva,8x7.00"-5/16"-18 bultcirkel, ej borrad för hjulbult, offset , 1,59"      | 1 476 kr  | st    |           |       |
| W171-3758                                       | Hat för montering skiva, 8*7.62" bultcirkel, ej borrad för hjulbult, offset 2.00", Centrum 3.06" | 1 223 kr  | st    |           |       |

## W180--W250

## WILWOOD SPRINTAR OCH BULTAR MM

|              |  |          |      |  |  |
|--------------|--|----------|------|--|--|
| W180-0052    | Saxsprint ,50 & ,81" SL Calipers                 | 150 kr   | 10st |  |  |
| W180-0053    | Saxsprint GN och 1,25" SL Calipers.              | 150 kr   | 10st |  |  |
| W180-0054    | Saxsprint för W120-1051 1055 1058                | 101 kr   | 10st |  |  |
| W180-0055    | Saxsprint för W120-1052 1054 1056 3625           | 101 kr   | 10st |  |  |
| W180-0056    | Saxsprint, alla dynalite 1,25" .                 | 101 kr   | 10st |  |  |
| W230-0150    | Skravsats skiva till hat, gängad skiva, 5/16 UNF | 153 kr   | 8st  |  |  |
| W230-0233D   | Bultsats Rotor till Draghub, 5/16"-UNC           | 153 kr   | 8st  |  |  |
| W230-0204    | Bultsats DL Caliper bult                         | 153 kr   | 4st  |  |  |
| W230-1493    | Skruv 3/8-16 x 1,00" UNC                         |          | 10st |  |  |
| W230-3052    | Bridge Bolt Kit Superlite, 35,1mm skiva.         | 308 kr   |      |  |  |
| W230-3079    | Bridge Bolt Kit Superlite, 20.6 mm skiva         | 308 kr   |      |  |  |
| W230-3195    | Bridge Bolt Kit Superlite, 31.8 mm skiva         | 308 kr   |      |  |  |
| W230-3289    | Adaptersats bromscyliner                         | 525 kr   | st   |  |  |
| W240-2510    | Bricka , plan 3/8"                               |          | 10st |  |  |
| W250-2229R/L | Fäste handbromsok,                               | 1 234 kr | par  |  |  |



W340-3950

W340-5180  
W340-5181W340-3342  
W340-4828

W340-1287



W340-4990

|           |   |        |    |  |  |
|-----------|---|--------|----|--|--|
| W250-2406 | Fäste , universal för Tandemcylinder W260-3261      | 788 kr | st |  |  |
| W250-3677 | Fäste för bromscyliner, adapter tvåkrets till pedal | 525 kr | st |  |  |

## W260-W270

## BROMSCYLINDRAR OCH BROMSREDUCERINGAR.

\*TILL VÅRA KUNDER HJÄLPER VI GÄRNA TILL MED BERÄKNING AV BROMSBALANS ANGE KOLVDIAMETER FRAM OCH BAK, SKIVDIAMETERAR SAMT DIAMETER HUVUDCYLINDRAR. \* MED EN BRA BROMSBALANS KAN DU ANVÄNDA BALANSBAR OCH REDUCERVENTILER TILL FINJUSTERINGAR ISTÄLLET FÖR ATT RÄDDA FELAKTIGT VALDA KOMPONENTER..

|           |  |          |    |  |  |
|-----------|--|----------|----|--|--|
| W260-0966 | Bromstryckmätare 0-1500PSI, inkl adapter för wilwood ok. | 1 218 kr | st |  |  |
| W260-1101 | Bromscyliner 3/4" enkel, composite.                      | 1 623 kr | st |  |  |
| W260-1102 | Bromscyliner 7/8" enkel, composite.                      | 1 623 kr | st |  |  |
| W260-1103 | Bromscyliner 1" enkel, composite.                        | 1 623 kr | st |  |  |
| W260-1300 | Renoveringssats för compositcylinder W260-1101, 3/4"     | 381 kr   | st |  |  |

| Art. Nr         | Beskrivning   | Pris inkl  | Antal | Pris inkl | Antal |
|-----------------|---|--|-------|-----------|-------|
|                 | FÖRSÄLJNINGSVILLKOR SE LÄNGST BAK I PRISLISTAN.                                   | moms 25%   |       | moms 25%  |       |
|                 | <b>Bromsreducering</b><br><b>W260-2220</b>  |   |       |           |       |
|                 | <b>W260-2400</b>  |  |       |           |       |
| W260-1301       | Renoveringssats för compositcylinder W260-1102, 7/8"                              | 381 kr   | st    |           |       |
| W260-1302       | Renoveringssats för compositcylinder W260-1103, 1"                                | 381 kr   | st    |           |       |
| W260-1304       | Huvudcylinder 3/4" till koppling och mindre cylindrar, aluminium.                 | 877 kr   | st    |           |       |
| W260-1333       | Slavcylinder koppling, dragande.  | 1 072 kr   | st    |           |       |
| W260-2220 SÄNKT | Bromsreducering, ställbar med ratt, reducerar upp till 60%. <i>OBS SÄNKT PRIS</i> | 891 kr   | st    |           |       |
| W260-2400       | Bromsreducering, justerbar typ snabbspak, i övrigt som W260-2220.                 | 1 475 kr   | st    |           |       |
| W260-2636       | Huvudcylinder 5/8" till koppling och mindre cylindrar, aluminium.                 | 877 kr   | st    |           |       |
| W260-3278       | Ventil 2LB, ej justerbar.   | 351 kr   | st    |           |       |
| W260-3279       | Ventil 10LB, ej justerbar.  | 351 kr   | st    |           |       |
| W260-3372       | Bromscylinder 5/8" kombinationssats, valfri placering av vätskeb                  | 1 218 kr   | st    |           |       |
| W260-3374       | Bromscylinder 3/4" kombinationssats, valfri placering av vätskeb                  | 1 218 kr   | st    |           |       |
| W260-3376       | Bromscylinder 7/8" kombinationssats, valfri placering av vätskeb                  | 1 218 kr   | st    |           |       |
| W260-3378       | Bromscylinder 1" kombinationssats, valfri placering av vätskeb                    | 1 218 kr   | st    |           |       |
| W260-3380       | Bromscylinder 1-1/8" kombinationssats, valfri placering av vätskeb                | 1 218 kr   | st    |           |       |
| W260-3501       | Flödesventil  | 970 kr   | st    |           |       |
| W260-4893       | Bromscylinder tandem/2 krets med reservoar, 27mm kolv (1-1/16").                  | 1 948 kr   | st    |           |       |
| W260-4896       | Repsats för Tandemcylinder W260-4893  | 381 kr   | st    |           |       |
| W270-2016       | Snabbfäste ratt, 3 bulthål, 19mm axel.  | 474 kr   | st    |           |       |
| W270-2173       | Hub Cheva, offset för solid rotor.  | 2 002 kr   | st    |           |       |

**W340-W350****PEDALER OCH BROMSVÅGAR, PRISER EXL CYLINDRAR**

|           |  |          |    |  |  |
|-----------|--|----------|----|--|--|
| W340-1285 | Bromspedal med våg, stående på golv, utv 1:6                                   | 1 881 kr | st |  |  |
| W340-1287 | Bromspedal med våg, hängande utv 1:7   | 1 881 kr | st |  |  |
| W340-1289 | Pedal, golvmont för enkel cyl , broms/koppling, utv 6:1.                       | 1 123 kr | st |  |  |
| W340-1290 | Kopplingspedal, hängande för enkelcylinder broms/koppling, utv 7:1 .           | 1 126 kr | st |  |  |
| W340-1757 | Bromsvåg, exl pedal, för innbyggnad till pedal.                                | 1 043 kr | st |  |  |
| W340-1993 | Fäste för dubbla cylindrar med balansbar, för separat bromspedal.              | 2 435 kr | st |  |  |
| W340-3342 | Broms & kopplingspedalsats med balansbar, bakåtmont cylindrar 6.25:1           | 3 380 kr | st |  |  |
| W340-3950 | Broms & kopplingspedalsats med balansbar, framåtmont cylindrar 6.25:1          | 3 380 kr | st |  |  |
| W340-4828 | Broms & kopplingspedal med balansbar, bakåtmont cylindrar 5.1:1                | 3 380 kr | st |  |  |
| W340-4990 | Fjärrreglage till broms-balansbar  | 811 kr   | st |  |  |
| w340-5180 | Bromspedal med våg, hängande, utv 5.1:1, exl cylindrar, bakåtvända cylindrar.  | 2 676 kr | st |  |  |
| W340-5181 | Bromspedal med våg, hängade, utv 6.25:1 , exl cylindrar, bakåtvända cylindrar. | 2 676 kr | st |  |  |
| W350-2038 | Pinto Kuggstång, nytillverkad med aluminiumhus.                                | 4 569 kr | st |  |  |

**FÖRSÄLJNINGSVILLKOR:**

**Betalnings villkor:** Kontant alt postförskott. Priser SEK inkl moms.

**Priser:** Samtliga priser Nettopriser. Vi tillämpar direktpriser dvs inget rabattsystem= samma låga priser för alla. Vissa produkter volympriser.

**Krediter:** Företag med kontinuerliga beställningar kan ansöka om kredit.

**Leveranser:** Postförskott med postens företagspaket (Kod 25), enl postens taxa. Frakttid 1-2 dagar. OBS paket hämtas på ditt postkontor, har du bråttom så be om fraktsedelnummer, då kan du söka paketet innan du har din avi.

**Minsta order:** Min order 500 SEK vid paket med post, gäller ej i butik.

**Expeditionsavgift:** Ingen expeditionavgift.

**Byten:** Vid fel på vara alt byte skall detta göras inom 10 dagar, vid byte skall retur först godkännas av Andersson Engineering, gods får ej returneras mot postförskott, använda, skadade eller specialbeställda varor bytes ej.

**Återköp:** Endast om öppet köp är överenskommet och anges på faktura.

**Export:** Norge-Finland-Danmark, lev mot förskotts betalning.

**Emballage:** Normalt utan kostnad.

**Ej utlösta paket:** Faktureras med dubbel fraktkostnad dock minst 290:-.

**Butik:** Du kan förstås även hämta direkt i Linköping, ring helst innan du kommer så att vi kan hjälpa dig bäst. Tider enl ök.

**Reservation för prisändringar:** Pga ändrade inköps och tillverknings kostnader samt även reservation för feltryck i kataloger och prislistor.

**ANDERSSON ENGINEERING AB****BOX 1098****581 10 LINKÖPING****www.chassi.nu****BESÖKSADRESS****IDÖGATAN 6 (Bilprovningen)****582 78 LINKÖPING****TEL 013-13 39 83****FAX 013-31 34 20****Email: info@chassi.nu****Order mail: order@chassi.nu****Support mail: support@chassi.nu****INTERNATIONAL TEL +46 13 13 39 83****INTERNATIONAL FAX +46 13 31 34 20**

Art. Nr

Beskrivning

Pris inkl Antal Pris inkl Antal

FÖRSÄLJNINGSVILLKOR SE LÅNGST BAK I PRISLISTAN.

moms 25%

moms 25%

BESÖK VÅR NYA  
WEBPLATS  
**WWW.CHASSI.NU**

PART NR

PART TO ORDER

PRIS

ANTAL